

# SAMSUNG Flip

## Manuel de l'utilisateur

---

WM55B WM65B WM75B WM85B

---

La couleur et l'aspect du produit peuvent varier en fonction du modèle, et le contenu du manuel peut être modifié sans préavis à des fins d'amélioration des performances.

Il est recommandé d'utiliser cet appareil moins de 12 heures par jour. L'utilisation quotidienne de l'appareil pendant une durée supérieure à 12 heures peut entraîner l'annulation de la garantie.

Des frais d'administration peuvent vous être facturés dans les situations suivantes :

- (a) Un technicien intervient à votre demande alors que l'appareil ne présente aucun défaut (c.-à-d. vous n'avez pas lu le manuel de l'utilisateur).
- (b) Vous amenez l'appareil dans un centre de réparation alors qu'il ne présente aucun défaut (c.-à-d. vous n'avez pas lu le manuel de l'utilisateur).

Le montant des frais d'administration vous sera communiqué avant la visite du technicien.

# Table des matières

## Avant utilisation du produit

Consignes de sécurité	4
Symboles de sécurité	4
Stockage	5
Électricité et sécurité	5
Installation	5
Fonctionnement	6
Précautions d'utilisation	8

## Préparatifs

Vérification des éléments fournis	9
Pièces	10
Ports	12
Plateau	14
Ports	15
Boutons	16
Avant d'installer le produit (Guide d'installation)	17
Installation du support mural	19
Utilisation du kit de montage mural	19
Caractéristiques techniques du kit de montage mural (VESA)	20
Connexion à un réseau	21
Paramètres réseau (filaire)	21
Paramètres réseau (sans fil)	23

## Écriture

Qu'est-ce qu'un « rouleau » ?	25
Mode stylet	26
Éléments d'écran	26
Dessin	27
Suppression	27
Utilisation du menu classique	27
Mode pinceau	28
Éléments d'écran	28
Menu	29
Navigateur de rouleaux	30
Visionneuse de page	31
Activer/désactiver la note	32
Utilisation des outils de Sélect.	33

## IMPORTER

Connexion à un appareil mobile	35
Connexion via Smart View ou Screen Mirroring	35
Connexion à un PC	35
Connexion à l'aide d'un câble	36
Connexion à l'aide d'un OPS (vendu séparément)	37
Connexion via la fonction Wireless Display	37
Connexion via SMARTVIEW+	38
Connexion à Internet	39
À lire avant d'utiliser la fonction INTERNET	39
Connexion à WORKSPACE	40
Importation depuis un périphérique USB	40
Fenêtre source	41
Affichage de document	42
Affichage d'image	43
Visualisation vidéo	44

---

# Table des matières

## EXPORTER

Envoi d'e-mail	46
Impression	47
Installation de Flip Printing Software	47
Configuration de l'imprimante	47
Exportation vers un périphérique USB	49
Exportation depuis un lecteur réseau	49
Envoi à un appareil mobile	50
Partage d'écran	50

## PARAMÈTRES

Connexion	51
Anynet+ (HDMI-CEC)	52
Carnet d'adresses local	54
Système	60
Image	63
Assistance	65

## Guide de dépannage

Problèmes et solutions	66
------------------------	----

## Caractéristiques techniques

Général	72
Présélection des modes de temporisation	74

## Annexe

Prise en charge des frais de service (imputables aux clients)	75
Appareil non défectueux	75
Dommage provoqué par le client	75
Autres cas	75
Protection contre la rémanence d'image	76
Qu'entend-on par rémanence d'image ?	76
Pratiques de prévention recommandées	76
Licence	76





# Chapitre 01







## Avant utilisation du produit

### Consignes de sécurité

Les consignes de sécurité suivantes ont pour but d'assurer votre sécurité personnelle et d'éviter des dégâts matériels. Veuillez lire ce qui suit afin d'utiliser correctement l'appareil.

### Symboles de sécurité

Symbole	Nom	Signification
	Avertissement	Des dommages corporels graves ou mortels peuvent survenir si les instructions ne sont pas suivies.
	Attention	Des dommages corporels ou matériels peuvent survenir si les instructions ne sont pas suivies.
	Interdiction	NE PAS essayer.
	Consigne	Suivez les instructions.

ATTENTION			
RISQUE DE CHOC ÉLECTRIQUE. NE PAS OUVRIR.			
ATTENTION : POUR LIMITER LE RISQUE DE CHOC ÉLECTRIQUE, NE RETIREZ PAS LE CACHE (OU LE DOS). L'INTÉRIEUR NE CONTIENT AUCUNE PIÈCE GÉRABLE PAR L'UTILISATEUR. CONFIEZ TOUT ENTRETIEN AU PERSONNEL QUALIFIÉ.			
	Ce symbole indique que ce produit est alimenté par haute tension. Il est dangereux de toucher la moindre pièce située à l'intérieur de ce produit.		Tension CA : la tension nominale indiquée par ce symbole est une tension CA.
	Ce symbole indique qu'une documentation importante relative au fonctionnement et à l'entretien est fournie avec le produit.		Tension CC : la tension nominale indiquée par ce symbole est une tension CC.
	Produit de classe II : ce symbole indique qu'aucun raccordement de sécurité à la terre (prise de terre) n'est requis. Si ce symbole n'apparaît pas sur un produit doté d'un câble électrique, l'appareil DOIT être connecté de façon sûre à un conducteur de protection (terre).		Attention. Consulter le mode d'emploi : ce symbole avertit l'utilisateur qu'il doit consulter le manuel d'utilisation pour en savoir plus sur les informations relatives à la sécurité.











## Stockage

En raison des caractéristiques des produits très brillants, l'utilisation d'un humidificateur à ultrasons à proximité peut provoquer l'apparition de taches blanches sur le produit.





 Contactez le Centre de service clientèle si l'intérieur de l'appareil doit être nettoyé (des frais de service seront facturés).

## Électricité et sécurité

### **Avertissement**



-  N'utilisez pas de câble d'alimentation ou de fiche endommagé(e), ni de prise lâche. Un choc électrique ou un incendie pourrait en résulter.
-  N'utilisez pas plusieurs appareils sur une même prise de courant. En cas de surchauffe, les prises de courant peuvent provoquer un incendie.
-  Ne touchez pas la fiche si vous avez les mains humides. Dans le cas contraire, un choc électrique pourrait survenir.
-  Ne pliez ni ne tirez le câble d'alimentation trop fortement. Prenez soin de ne pas laisser le câble d'alimentation sous un objet lourd. Tout dommage au câble peut entraîner un incendie ou un choc électrique.
-  Ne placez pas le câble d'alimentation ou l'appareil à proximité de sources de chaleur. Un choc électrique ou un incendie pourrait survenir.
-  Insérez complètement la fiche pour qu'elle soit bien bloquée. Tout branchement non sécurisé peut provoquer un incendie.
-  Branchez la fiche du câble d'alimentation à une prise à la terre (appareils isolés de type 1 uniquement). Un choc électrique ou des dommages corporels pourrai(en)t survenir.
-  À l'aide d'un chiffon sec, nettoyez toute poussière autour des broches de la fiche du câble d'alimentation ou de la prise. La poussière pourrait provoquer un incendie.







### **Attention**

-  Ne débranchez pas le câble d'alimentation quand l'appareil est en cours d'utilisation. L'appareil pourrait être endommagé par un choc électrique.
-  Utilisez uniquement le câble d'alimentation fourni avec votre appareil par Samsung. N'utilisez pas le câble d'alimentation avec d'autres appareils. Un choc électrique ou un incendie pourrait survenir.
-  Maintenez dégagée la prise à laquelle le câble d'alimentation est branché. Quand un problème survient, le câble d'alimentation doit être débranché pour couper l'alimentation de l'appareil.
-  Tenez la fiche quand vous débranchez le câble d'alimentation de la prise. Un choc électrique ou un incendie pourrait en résulter.



## Installation

### **Avertissement**

-  Ne placez pas de bougies, d'insectifuges ou de cigarettes sur le produit. N'installez pas le produit près de sources de chaleur. La poussière pourrait provoquer un incendie.
-  N'installez pas l'appareil dans des espaces mal aérés tels qu'une bibliothèque ou un placard. Toute élévation de la température interne peut provoquer un incendie.
-  N'installez pas l'appareil sur une surface instable ou sujette aux vibrations (étagère mal fixée, surface en pente, etc.).
  - S'il venait à tomber, l'appareil pourrait être endommagé et/ou être la cause de blessure.
  - L'utilisation de l'appareil dans une zone à vibrations excessives peut endommager l'appareil ou provoquer un incendie.

-  N'exposez pas l'appareil directement au soleil, à la chaleur ou à un objet chaud comme un four.  
La durée de vie de l'appareil pourrait s'en trouver réduite, ou un incendie pourrait se déclencher.
-  N'installez pas l'appareil à portée de jeunes enfants.
  - L'appareil pourrait tomber et blesser des enfants.
  - La face avant étant lourde, installez l'appareil sur une surface plane et stable.
-  Les huiles comestibles, telles que l'huile de soja, peuvent endommager ou déformer l'appareil. N'installez pas l'appareil dans une cuisine ou à proximité d'un comptoir de cuisine.
-  Faites appel à un technicien pour installer le support de fixation murale.
  - Toute installation par une personne non qualifiée peut entraîner des dommages corporels.
  - Utilisez uniquement des boîtiers autorisés.
-  Installez le produit à au moins 10 cm du mur pour assurer une bonne aération.  
Toute élévation de la température interne peut provoquer un incendie.
-  Gardez les emballages plastiques hors de portée des enfants.  
Ces sacs présentent un risque d'étouffement.
-  N'installez pas l'appareil dans un véhicule ou un endroit exposé à la poussière, à l'humidité (gouttes d'eau, etc.), à l'huile ou à la fumée.  
Un choc électrique ou un incendie pourrait survenir.







### Attention









-  Ne posez pas l'appareil sur sa face avant.  
L'écran pourrait être endommagé.
-  Ne faites pas tomber l'appareil quand vous le déplacez.  
Il existe un risque de défaillance de l'appareil ou de dommages corporels.
-  Posez délicatement l'appareil.  
Il existe un risque de défaillance de l'appareil ou de dommages corporels.

-  Toute installation de l'appareil dans un endroit inhabituel (tel qu'un lieu exposé à de grandes quantités de poussière fine, à des substances chimiques, à des températures extrêmes ou à beaucoup d'humidité où l'appareil fonctionnerait en continu sur une longue période) pourrait considérablement réduire ses performances.  
Assurez-vous de bien consulter le Centre de service clientèle Samsung si vous voulez installer l'appareil dans ce type d'endroit.

## Fonctionnement









### Avertissement

-  Une tension élevée est présente dans l'appareil. N'essayez jamais de démonter, réparer ou modifier l'appareil par vous-même.
  - Un choc électrique ou un incendie pourrait survenir.
  - Contactez le Centre de service clientèle Samsung pour toute réparation.
-  Ne laissez pas les enfants se pendre à l'appareil ou grimper dessus.  
Les enfants pourraient se blesser superficiellement ou gravement.
-  Si l'appareil tombe ou que le boîtier externe est endommagé, mettez le bouton marche/arrêt en position arrêt et débranchez le câble d'alimentation. Ensuite, contactez le Centre de service clientèle Samsung.  
Un usage continu peut provoquer un incendie ou un choc électrique.
-  Ne laissez pas d'objets lourds que les enfants apprécient (jouets, bonbons, etc.) au sommet du produit.  
L'appareil ou l'objet lourd pourrait tomber si des enfants tentaient d'atteindre les jouets ou bonbons, pouvant provoquer de graves dommages corporels.
-  Ne tentez pas de déplacer l'appareil en tirant sur un câble tel que le câble d'alimentation.  
Il existe un risque de défaillance de l'appareil, de choc électrique ou d'incendie.
-  Ne tentez pas de soulever ou de déplacer l'appareil en tirant sur un câble tel que le câble d'alimentation.  
Il existe un risque de défaillance de l'appareil, de choc électrique ou d'incendie.

-  Assurez-vous que les aérations ne sont pas bloquées par une nappe ou des rideaux.  
Toute élévation de la température interne peut provoquer un incendie.
-  N'insérez aucun objet métallique (baguette, pièce de monnaie, épingle à cheveux, etc.) ou d'objets facilement inflammables (papier, allumette, etc.) dans le produit (via les aérations ou les ports d'entrée/sortie, etc.).
  - Assurez-vous de bien mettre l'appareil hors tension et de débrancher le câble d'alimentation si de l'eau ou d'autres substances étrangères sont entrées dans l'appareil. Ensuite, contactez le Centre de service clientèle Samsung.
  - Il existe un risque de défaillance de l'appareil, de choc électrique ou d'incendie.
-  Ne placez pas d'objets contenant du liquide (vases, pots, bouteilles, etc.) ou d'objets métalliques sur l'appareil.
  - Assurez-vous de bien mettre l'appareil hors tension et de débrancher le câble d'alimentation si de l'eau ou d'autres substances étrangères sont entrées dans l'appareil. Ensuite, contactez le Centre de service clientèle Samsung.
  - Il existe un risque de défaillance de l'appareil, de choc électrique ou d'incendie.
-  Avant de déplacer l'appareil, éteignez-le et débranchez le câble d'alimentation et tous les autres câbles branchés.  
Tout dommage au câble peut entraîner un incendie ou un choc électrique.
-  Si l'appareil génère des sons étranges, une odeur de brûlé ou de la fumée, débranchez immédiatement le câble d'alimentation et contactez le Centre de service clientèle Samsung.  
Un choc électrique ou un incendie pourrait en résulter.
-  Au cours d'un orage, éteignez l'appareil et débranchez le câble d'alimentation.  
Un choc électrique ou un incendie pourrait survenir.
-  Ne faites pas tomber d'objets sur l'appareil et ne générez aucun impact.  
Un choc électrique ou un incendie pourrait survenir.
-  En cas de détection d'une fuite de gaz, ne touchez ni l'appareil, ni la fiche du câble d'alimentation. De plus, aérez immédiatement la zone.  
Des étincelles peuvent provoquer une explosion ou un incendie.

-  Ne conservez et n'utilisez pas de pulvérisateur à combustible ou de substance inflammable à proximité de l'appareil.  
Il existe un risque d'explosion ou d'incendie.

### Attention

-  N'utilisez pas d'humidificateur ou de four à proximité de l'appareil.  
Un choc électrique ou un incendie pourrait survenir.
-  Ne touchez pas l'écran quand l'appareil est sous tension depuis longtemps, car il pourrait être chaud.
-  Ne placez pas d'objets lourds sur l'appareil.  
Il existe un risque de défaillance de l'appareil ou de dommages corporels.
-  Si vous laissez une image fixe affichée à l'écran pendant une longue période, un phénomène de rémanence risque de se produire, ou cela peut donner lieu à des pixels défectueux.  
Activez le mode d'économie d'énergie ou un économiseur d'écran à image mobile si vous prévoyez de ne pas utiliser le produit pendant une durée prolongée.
-  Débranchez le câble d'alimentation de la prise si vous prévoyez de ne pas utiliser l'appareil pendant une durée prolongée (vacances, etc.).  
L'accumulation de poussière combinée à la chaleur peut provoquer un incendie, un choc électrique ou une fuite électrique.
-  Appliquez la résolution et la fréquence conseillées au produit.  
Dans le cas contraire, votre vue pourrait être altérée.
-  Regarder l'écran de trop près pendant une longue période peut altérer votre vue.
-  Reposez vos yeux pendant plus de 5 minutes après 1 heure d'utilisation de l'appareil  
afin d'atténuer la fatigue oculaire.
-  Stockez les petits accessoires hors de portée des enfants.

## Précautions d'utilisation

Faites attention, si vous utilisez le stylet fourni avec une charge dépassant 2,5 kg, des rayures peuvent apparaître sur le verre de protection.

Si vous utilisez un autre stylo à bille que celui fourni, l'écran risque d'être taché d'encre ou de s'abîmer.

N'utilisez pas de brosse sale afin d'éviter d'endommager l'écran.

- ✎ Nous vous conseillons d'utiliser le stylet fourni. N'utilisez pas d'objets affûtés ou pointus autres que le stylet.
- ✎ Si le stylet fourni laisse de la saleté ou de la poussière sur le verre de protection, nettoyez-le en suivant les instructions ci-dessous.

### Nettoyage de l'extérieur et de l'écran

Nettoyez la surface avec un chiffon doux et légèrement humide, puis essuyez-la avec un chiffon sec.

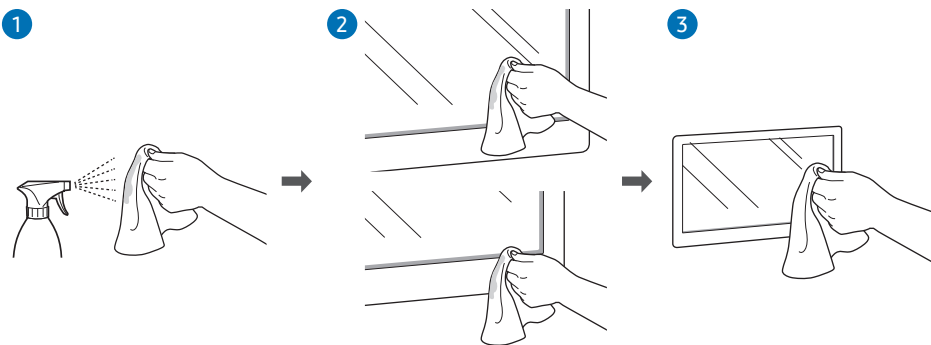

# Chapitre 02

## Préparatifs

### Vérification des éléments fournis

✎ S'il manque le moindre élément, contactez le revendeur auprès duquel vous avez acheté l'appareil.

✎ Les composants peuvent être différents de ceux illustrés ici.

✎ Reportez-vous au guide d'installation pour le socle WMB ou le support mural (disponible en option).

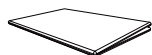

Guide de configuration rapide



Carte de garantie  
(Non disponible dans certains pays)



Guide réglementaire



Déchets d'équipements électriques et électroniques



Cordon d'alimentation

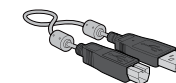

Câble USB



Styler tactile × 2



Adaptateur pour support mural × 4  
(Modèles pris en charge : WM75B)

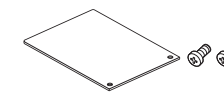

Capot de terminal, vis (M4 x L10) × 2  
(Modèles pris en charge : WM55B, WM65B)





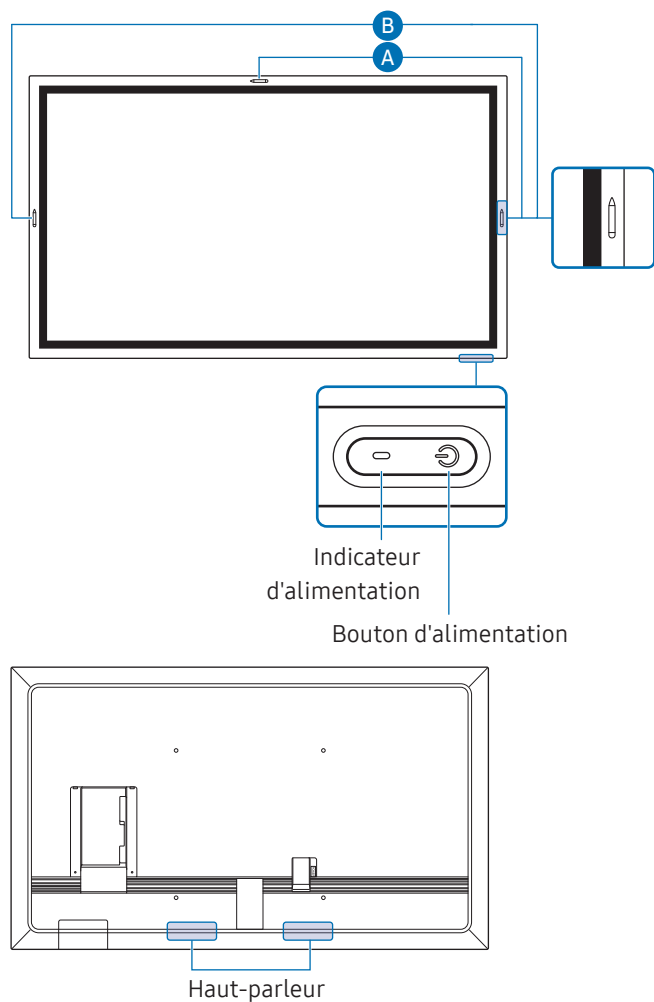

Cache-câble, vis (M4 x L10)  
(Modèles pris en charge : WM55B, WM65B)

# Pièces

## WM55B/WM65B









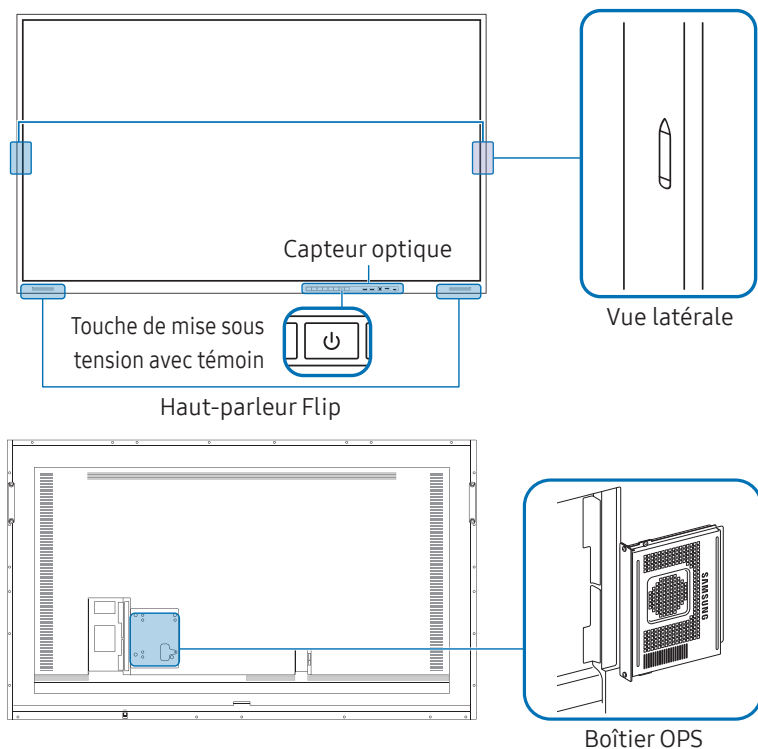

 La couleur et la forme des pièces peuvent différer de ce qui est illustré. Les spécifications sont communiquées sous réserve de modifications sans préavis dans le but d'améliorer la qualité.

Pièces	Description
Touche de mise sous tension avec témoin	<p>Appuyez sur le bouton pour allumer l'appareil. Pour l'éteindre, appuyez sur le bouton et maintenez-le enfoncé.</p> <ul style="list-style-type: none"> <li> L'indicateur d'alimentation est éteint lorsque l'appareil est sous tension.</li> <li> L'indicateur d'alimentation est allumé lorsque l'appareil est hors tension.</li> </ul> <p>En mode d'écriture, appuyez brièvement sur le <b>bouton d'alimentation</b> pour passer en mode Ecran de veille.</p> <p>Si l'écran PIP est en mode <b>Plein écran</b>, appuyez sur le bouton d'alimentation pour afficher le menu de réglage. Appuyez à nouveau pour le dissimuler.</p>
	<p>Le stylet est magnétique. Conservez-le en l'attachant à l'emplacement marqué.</p> <p> <b>A</b> : WM55B, <b>B</b> : WM65B</p>

## WM75B/WM85B



 La couleur et la forme des pièces peuvent différer de ce qui est illustré. Les spécifications sont communiquées sous réserve de modifications sans préavis dans le but d'améliorer la qualité.

Pièces	Description
Touche de mise sous tension avec témoin	<p>Appuyez sur le bouton pour allumer l'appareil. Pour l'éteindre, appuyez sur le bouton et maintenez-le enfoncé.</p> <ul style="list-style-type: none"> <li> L'indicateur d'alimentation est éteint lorsque l'appareil est sous tension.</li> <li> L'indicateur d'alimentation est allumé lorsque l'appareil est hors tension.</li> </ul> <p>En mode d'écriture, appuyez brièvement sur le <b>bouton d'alimentation</b> pour passer en mode d'économie d'énergie.</p> <p>Si l'écran PIP est en mode <b>Plein écran</b>, appuyez sur le bouton d'alimentation pour afficher le menu de réglage. Appuyez à nouveau pour le dissimuler.</p>
	<p>Le stylo est magnétique. Conservez-le en l'attachant à l'emplacement marqué.</p>
Capteur optique	<p>Le capteur optique permet de détecter la lumière ambiante pour la fonction d'<b>optimisation de la luminosité</b>.</p> <ul style="list-style-type: none"> <li>Vous pouvez activer ou désactiver la fonction d'<b>optimisation de la luminosité</b> sous <b>Menu</b> → <b>PARAMÈTRES</b> → <b>Système</b> → <b>Paramètres avancés</b> → <b>Optimisation de la luminosité</b>.</li> </ul>
Boîtier OPS (vendu séparément)	<p>Connectez le boîtier OPS au produit et insérez le module OPS standard dans le boîtier. Le boîtier et le module OPS peuvent être achetés séparément.</p> <ul style="list-style-type: none"> <li> Avant d'insérer le module OPS, assurez-vous de retirer le câble d'alimentation de l'appareil pour couper complètement l'alimentation électrique.</li> <li> OPS désigne la norme Open Pluggable Specification d'Intel.</li> <li> Lorsque le boîtier OPS doit être installé, veillez à installer le boîtier OPS en premier lieu avant le produit.</li> <li> Source d'alimentation OPS : 16 V/4,5 A</li> </ul>







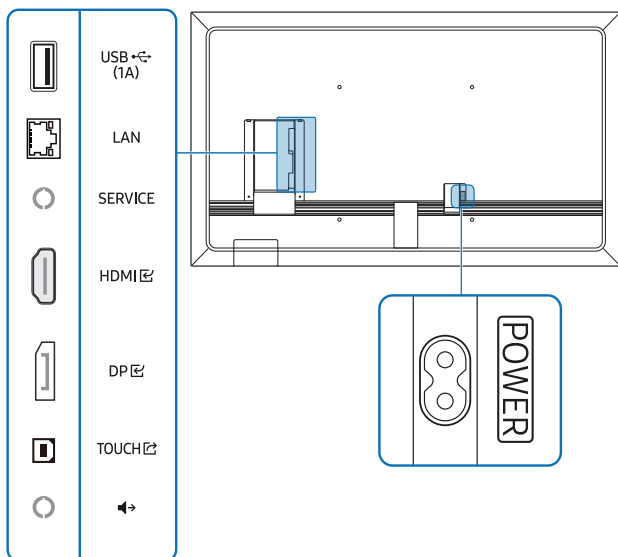

# Ports

## WM55B/WM65B









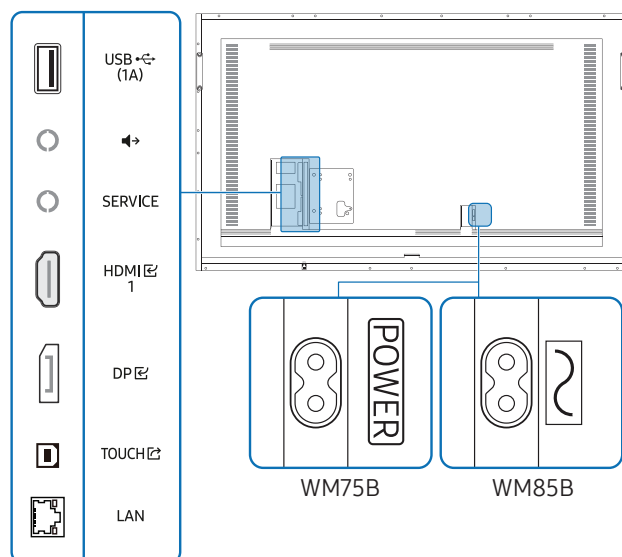





*✎* La couleur et la forme des pièces peuvent différer de ce qui est illustré. Les spécifications sont communiquées sous réserve de modifications sans préavis dans le but d'améliorer la qualité.

Ports	Description
USB  (1A)	<p>Connexion à un périphérique de stockage USB.</p> <p><i>✎</i> Les ports USB de l'appareil acceptent un courant constant maximal de 1,0 A maximum. Si cette valeur maximale est dépassée, il est possible que les ports USB ne fonctionnent pas.</p>
LAN	<p>Permet la connexion à un réseau via un câble LAN. (10/100 Mbit/s)</p> <p><i>✎</i> Utilisez le câble Cat 7 (type STP*) pour la connexion. * Shielded Twist Pair (câble blindé à paire torsadée).</p>
SERVICE	<p>Dédié aux techniciens de maintenance.</p> <p><i>✎</i> Ce port ne sert que pour l'entretien et n'a pas de fonction d'utilisateur. Ne branchez pas de câble sur ce port.</p>
HDMI 	Permet la connexion à un périphérique source via un câble HDMI.
DP 	Permet de se connecter à un périphérique source via un câble DP.
TOUCH 	Permet le contrôle tactile de l'écran du PC connecté par l'intermédiaire du port HDMI  ou du port DP  . Utilisez le câble USB fourni pour la connexion entre le port TOUCH  à l'arrière du produit et le PC.
	Transmet le son à un appareil audio via un câble audio.

## WM75B/WM85B



 La couleur et la forme des pièces peuvent différer de ce qui est illustré. Les spécifications sont communiquées sous réserve de modifications sans préavis dans le but d'améliorer la qualité.







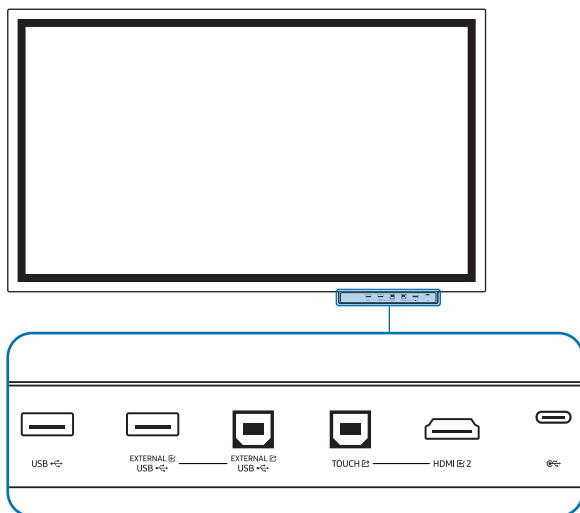

Ports	Description
USB  (1A)	Connexion à un périphérique de stockage USB.  Les ports USB de l'appareil acceptent un courant constant maximal de 1,0 A maximum. Si cette valeur maximale est dépassée, il est possible que les ports USB ne fonctionnent pas.
	Transmet le son à un appareil audio via un câble audio.
SERVICE	Dédié aux techniciens de maintenance.  Ce port ne sert que pour l'entretien et n'a pas de fonction d'utilisateur. Ne branchez pas de câble sur ce port.
HDMI  1	Permet la connexion à un périphérique source via un câble HDMI.
DP 	Permet de se connecter à un périphérique source via un câble DP.
TOUCH 	Permet le contrôle tactile de l'écran du PC connecté par l'intermédiaire du port HDMI  1 ou du port DP  . Utilisez le câble USB fourni pour la connexion entre le port TOUCH  à l'arrière du produit et le PC.
LAN	Permet la connexion à un réseau via un câble LAN. (10/100 Mbit/s)  Utilisez le câble Cat 7 (type STP*) pour la connexion. * Shielded Twist Pair (câble blindé à paire torsadée).

# Plateau

## WM55B/WM65B



- ✎ Les plateaux sont vendus séparément. Contactez votre vendeur afin d'obtenir de l'aide pour effectuer un achat.
- ✎ La couleur et la forme des pièces peuvent différer de ce qui est illustré. Les spécifications sont communiquées sous réserve de modifications sans préavis dans le but d'améliorer la qualité.
- ✎ Le produit doit être hors tension lorsque vous installez le plateau.





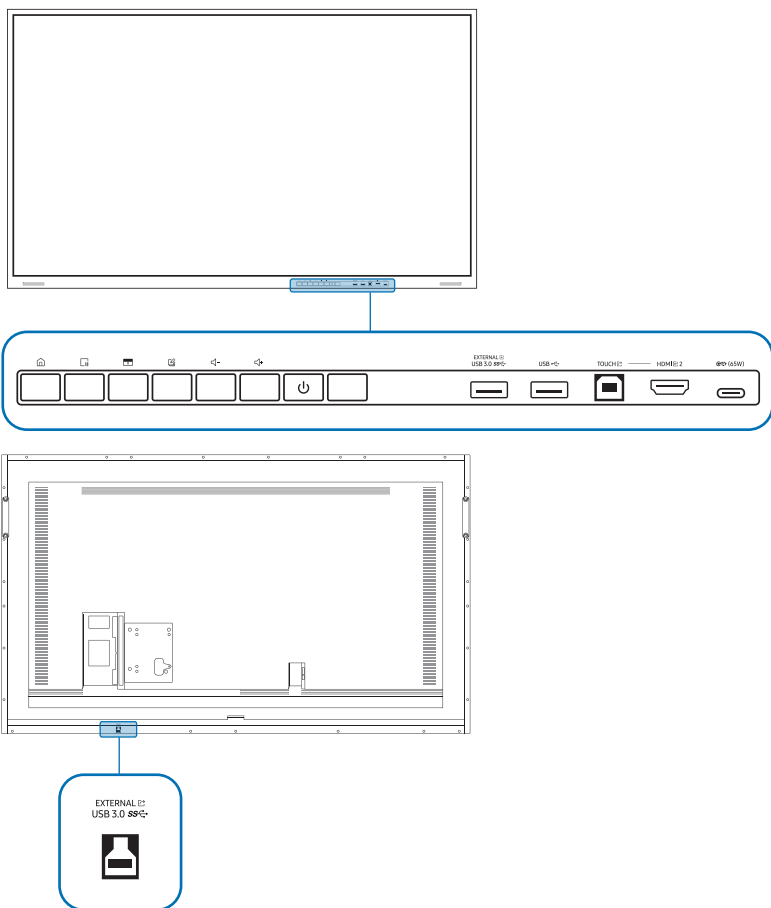







Ports	Description
USB	Connexion à un périphérique de stockage USB.
EXTERNAL  (USB)	Fournit une connectivité USB au PC. <b>1</b> Utilisez un câble USB pour connecter le port EXTERNAL  (USB) au PC connecté.
EXTERNAL  (USB)	<b>2</b> Connectez le périphérique USB au port EXTERNAL  (USB). <b>3</b> Une connexion est établie entre le périphérique USB et le PC.
TOUCH 	Permet le contrôle tactile de l'écran du PC connecté par l'intermédiaire du port HDMI  2. Utilisez le câble USB fourni pour la connexion entre le port TOUCH  sur le plateau et le PC.
HDMI  2	Port HDMI pour afficher l'entrée depuis une source externe.
	Vous pouvez connecter un périphérique à l'aide d'un câble USB-C. <ul style="list-style-type: none"><li>• La connexion USB-C permet la sortie vidéo et le contrôle tactile de l'appareil.<ul style="list-style-type: none"><li>✎ Le transfert des données n'est pas pris en charge.</li><li>✎ Vous devez utiliser un câble USB-C qui prend en charge la transmission vidéo. Utilisez un câble qui prend en charge le mode DP ALT (transmission vidéo).</li><li>✎ Utilisez un câble USB-C de 1 m de long maximum.</li><li>✎ Le chargement est également pris en charge jusqu'à 15 W (5 V/max. 3 A). Le chargement à l'aide d'un câble USB-C n'est disponible que lorsque l'appareil est sous tension.</li></ul></li></ul>

## WM75B/WM85B









 La couleur et la forme des pièces peuvent différer de ce qui est illustré. Les spécifications sont communiquées sous réserve de modifications sans préavis dans le but d'améliorer la qualité.

## Ports

Ports	Description
EXTERNAL  (USB 3.0)	Fournit une connectivité USB au PC.  1 Utilisez un câble USB pour connecter le port EXTERNAL  (USB 3.0) au PC connecté.  2 Connectez le périphérique USB au port EXTERNAL  (USB 3.0).  3 Une connexion est établie entre le périphérique USB et le PC.
EXTERNAL  (USB 3.0)	
USB	Connexion à un périphérique de stockage USB.
TOUCH 	Permet le contrôle tactile de l'écran du PC connecté par l'intermédiaire du port HDMI  2. Utilisez le câble USB fourni pour la connexion entre le port TOUCH  sur le plateau et le PC.
HDMI  2	Un port HDMI pour afficher l'entrée depuis une source externe.
 (65 W)	Vous pouvez connecter un périphérique à l'aide d'un câble USB-C. <ul style="list-style-type: none"> <li>Une connexion USB-C permet la sortie vidéo, le contrôle tactile du périphérique ainsi que la charge du périphérique connecté. <ul style="list-style-type: none"> <li> Le transfert des données n'est pas pris en charge.</li> <li> Vous devez utiliser un câble USB-C qui prend en charge la transmission vidéo et la fonction de charge. Utilisez un câble qui prend en charge le mode DP ALT (transmission vidéo) et la puissance délivrée (65 W minimum).</li> <li> Utilisez un câble USB-C de 1 m de long maximum.</li> <li> La charge à l'aide d'un câble USB-C n'est disponible que lorsque l'appareil est sous tension.</li> </ul> </li> </ul>

## Boutons

Boutons	Description
	Appuyez sur le bouton pour afficher le menu <b>EXPORTER / IMPORTER</b> . Appuyez à nouveau sur le bouton pour fermer le menu.
	Appuyez sur le bouton pour utiliser la fonction <b>Arrêter l'image</b> . L'écran source est mis en pause sur l'écran du Flip, mais le périphérique source ne s'en trouve pas affecté. Appuyez à nouveau sur le bouton pour annuler la fonction.
	Appuyez sur le bouton pour utiliser la fonction <b>Bloquer l'écran</b> . Le contenu de l'écran est alors masqué. Appuyez à nouveau sur le bouton pour annuler la fonction.
	Vous pouvez activer ou désactiver la note.
	Permet de régler le volume.  Si vous avez connecté deux haut-parleurs Bluetooth, le réglage du volume n'est disponible que lorsque les haut-parleurs connectés prennent en charge le profil de télécommande audio et vidéo (AVRCP). (AVRCP est pris en charge sur les barres de son Samsung commercialisées à partir de 2021.)

## Avant d'installer le produit (Guide d'installation)

Ce produit peut être fixé au mur. Le pied exclusif Samsung (pour WM55B) et le support mural (pour WM65B) sont disponibles en option.

✎ N'installez pas et n'utilisez pas le produit avec l'avant orienté vers le haut. Certaines fonctions de base tactiles peuvent ne pas fonctionner correctement.

### WM55B

#### Rotation

✎ Pour plus d'informations, contactez le service clientèle de Samsung.

- Pour utiliser le produit en mode paysage, tournez-le dans le sens inverse des aiguilles d'une montre et assurez-vous que l'indicateur d'alimentation est sur la droite après l'avoir tourné.

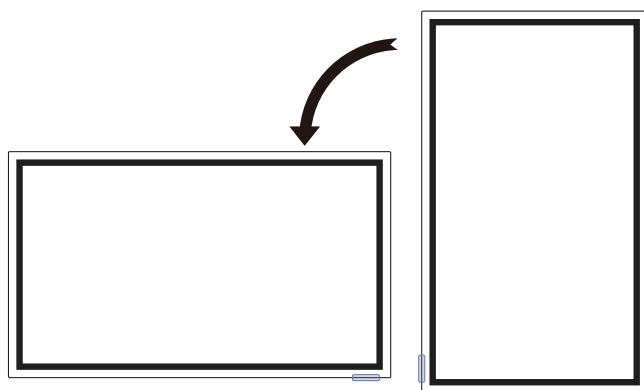

#### Ventilation

✎ Pour plus d'informations, contactez le service clientèle de Samsung.

##### Installation sur une paroi perpendiculaire

- A Minimum 15 mm
  - B Température ambiante : Inférieure à 35 °C
- ✎ En cas d'installation du produit sur une paroi perpendiculaire, ménager un espace minimum de 15 mm entre le produit et la paroi pour garantir une bonne ventilation et assurez-vous que la température ambiante reste inférieure à 35 °C.

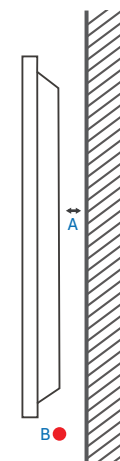

##### Installation sur un mur en retrait

- A Minimum 15 mm
  - B Minimum 25 mm
  - C Température ambiante : Inférieure à 35 °C
- ✎ En cas d'installation du produit sur un mur en retrait, ménager un espace minimum correspondant aux valeurs spécifiées ci-dessus entre l'appareil et le mur pour garantir une bonne ventilation et assurez-vous que la température ambiante reste inférieure à 35 °C.

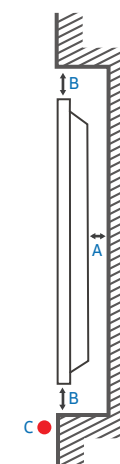

## WM65B

### Ventilation

 Pour plus d'informations, contactez le service clientèle de Samsung.

#### Installation sur une paroi perpendiculaire

- A Minimum 0 mm
- B Température ambiante : Inférieure à 35 °C

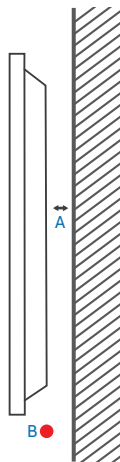

#### Installation sur un mur en retrait

- A Minimum 0 mm
- B Minimum 25 mm
- C Température ambiante : Inférieure à 35 °C

 En cas d'installation du produit sur un mur en retrait, ménagez un espace minimum correspondant aux valeurs spécifiées ci-dessus entre le produit et le mur pour garantir une bonne ventilation et assurez-vous que la température ambiante reste inférieure à 35 °C.

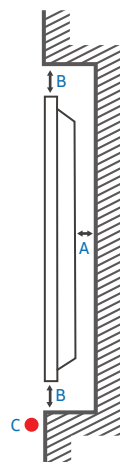

## WM75B/WM85B

### Ventilation

 Pour plus d'informations, contactez le service clientèle de Samsung.

#### Installation sur une paroi perpendiculaire

- A Minimum 15 mm
- B Température ambiante : Inférieure à 35 °C

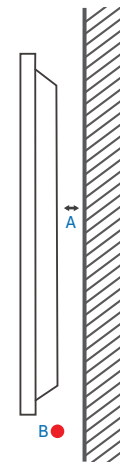

#### Installation sur un mur en retrait

- A Minimum 15 mm
- B Minimum 25 mm
- C Température ambiante : Inférieure à 35 °C

 En cas d'installation du produit sur un mur en retrait, ménagez un espace minimum correspondant aux valeurs spécifiées ci-dessus entre l'appareil et le mur pour garantir une bonne ventilation et assurez-vous que la température ambiante reste inférieure à 35 °C.

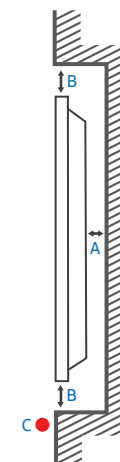



## Installation du support mural

### Utilisation du kit de montage mural

- Le kit de montage mural vous permet de fixer le produit sur une paroi.
- Pour plus d'informations sur l'installation du support mural, consultez les instructions qui l'accompagnent.
- Nous vous conseillons de contacter un technicien pour vous aider à installer la fixation du support mural.
- Samsung n'est pas responsable des dommages causés au produit ou des blessures causées à vous-même ou à autrui si vous choisissez d'installer le support mural sans aide.

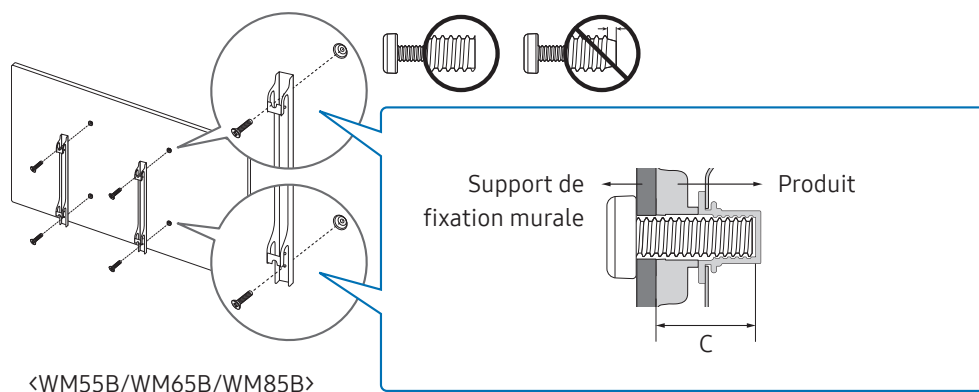

### Utilisation de l'adaptateur pour support mural (WM75B uniquement)

Montez l'adaptateur pour support mural fourni comme illustré ci-dessous avant d'installer le kit de fixation mural.

- ✎ Si vous utilisez un support mural tiers, consultez la colonne C du tableau de la page suivante afin de connaître la longueur des vis utilisables pour fixer le produit au support mural.

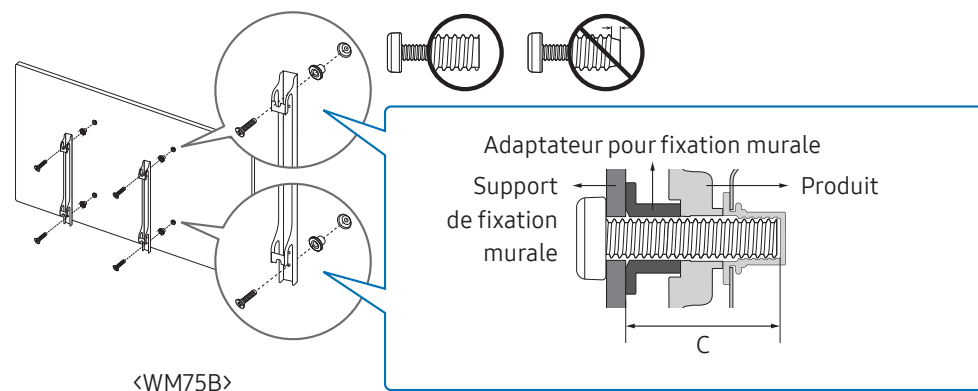

## Caractéristiques techniques du kit de montage mural (VESA)

✎ Installez votre support mural sur une paroi solide perpendiculaire au sol. Pour installer le produit sur une autre paroi, contactez l'agence la plus proche.

S'il est installé sur une paroi inclinée, l'appareil risque de tomber et de provoquer des blessures corporelles graves.

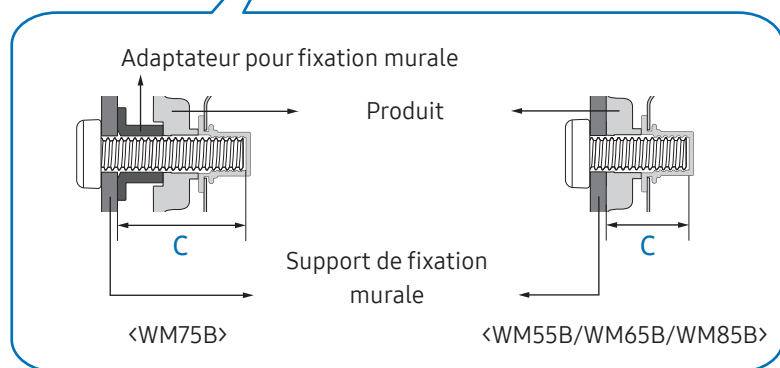
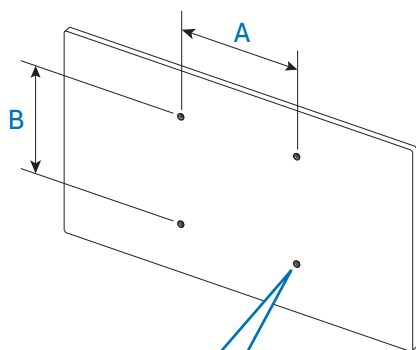

- Les kits de montage mural Samsung comprennent un manuel d'installation détaillé et toutes les pièces nécessaires à l'assemblage.
- N'utilisez pas de vis plus longues que les vis standard ou non conformes aux spécifications de vis standard VESA. Des vis plus longues pourraient endommager l'intérieur de l'appareil.
- Pour les supports muraux non conformes aux spécifications de vis standard VESA, la longueur des vis peut varier en fonction des spécifications de ces supports muraux.
- Ne serrez pas trop fortement les vis. Vous pourriez endommager l'appareil ou entraîner sa chute, ce qui pourrait provoquer des blessures corporelles. Samsung n'est pas responsable de ce type d'accidents.
- Samsung n'est pas responsable des dommages causés à l'appareil ou des blessures corporelles dans le cas de l'utilisation d'un support mural non VESA ou non spécifié, ou en cas de non-respect des instructions d'installation de l'appareil par le consommateur.
- Il est impératif qu'au moins deux personnes fixent le produit sur la paroi. (Quatre personnes ou plus pour les modèles taille 85 pouces et plus grands.)
- Les dimensions standard des kits de montage mural sont présentées dans le tableau ci-dessous.

Nom du modèle	Spécifications des trous de vis VESA (A x B) en millimètres	C (mm)	Vis standard	Quantité
WM55B	400 x 400	30 - 31	M8	4
WM65B		32 - 33		
WM75B		30 - 31		
WM85B	600 x 400	37 - 38		

✎ N'installez pas le kit de montage mural lorsque l'appareil est sous tension. Des blessures corporelles pourraient en résulter suite à un choc électrique.

# Connexion à un réseau

✎ Les composants de connexion peuvent varier en fonction des appareils.

## Paramètres réseau (filaire)

### Connexion à un réseau filaire

Trois méthodes permettent de relier votre appareil au réseau local à l'aide d'un câble.

- Vous pouvez relier votre appareil au réseau local en connectant un câble LAN entre le port LAN à l'arrière de votre appareil et un modem externe. Reportez-vous au schéma ci-dessous.

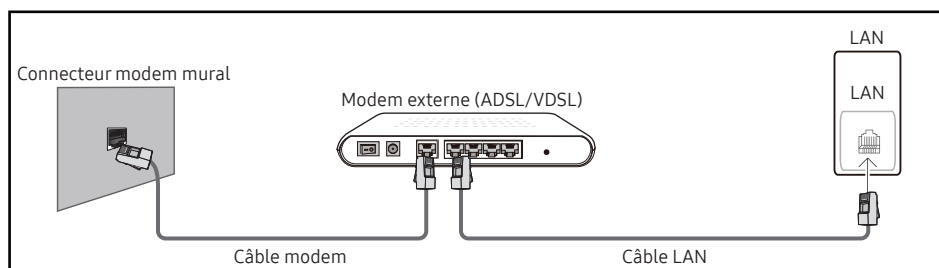

- Vous pouvez relier votre appareil au réseau local en branchant le port LAN à l'arrière de votre appareil à un commutateur réseau connecté à un modem externe. Utilisez un câble LAN pour ce type de connexion. Reportez-vous au schéma ci-dessous.

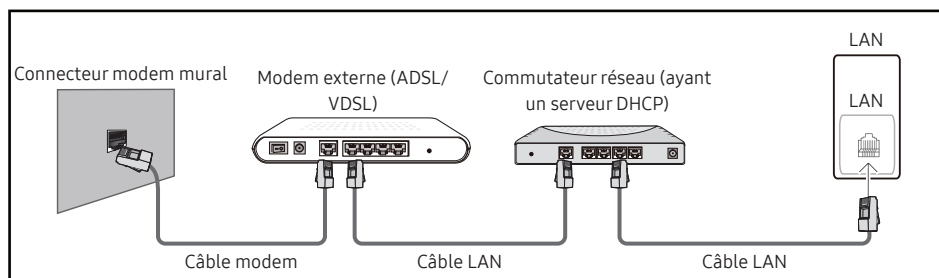

- En fonction de la configuration de votre réseau, vous pourrez peut-être relier votre appareil à votre réseau local en branchant directement un câble LAN entre le port LAN à l'arrière de votre appareil et une prise murale réseau.

Reportez-vous au schéma ci-dessous. Notez bien que la prise murale est reliée au modem ou au routeur ailleurs dans votre maison.

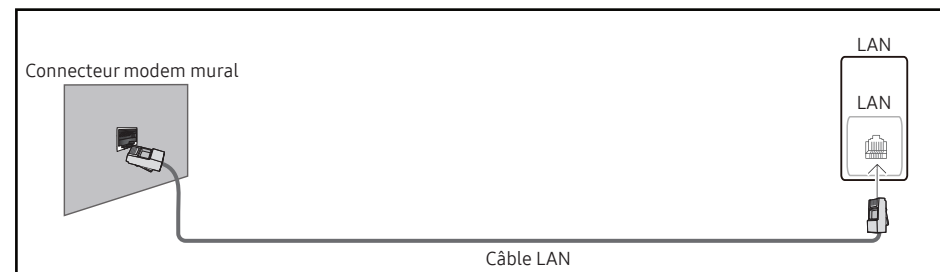

Si vous disposez d'un réseau dynamique, vous devriez utiliser un modem ADSL ou un routeur qui prend en charge le protocole DHCP (Dynamic Host Configuration Protocol). Les modems et routeurs qui prennent en charge DHCP fournissent automatiquement les valeurs d'adresse IP, de masque de sous-réseau, de passerelle et de DNS nécessaires à votre appareil pour accéder à Internet ; vous n'avez donc pas à les entrer manuellement. La plupart des réseaux domestiques sont des réseaux dynamiques.

Certains réseaux requièrent une adresse IP statique. Si c'est le cas de votre réseau, vous devez entrer manuellement les valeurs d'adresse IP, de masque de sous-réseau, de passerelle et de DNS sur l'écran de configuration de câble de votre appareil quand vous configurez la connexion réseau. Pour obtenir les valeurs d'adresse IP, de masque de sous-réseau, de passerelle et de DNS, contactez votre fournisseur de services Internet.

Si vous avez un ordinateur Windows, vous pouvez aussi obtenir ces valeurs grâce à votre ordinateur.

✎ Vous pouvez utiliser des modems ADSL qui prennent en charge le protocole DHCP si votre réseau requiert une adresse IP statique.

✎ Les modems ADSL prenant en charge le protocole DHCP vous permettent aussi d'utiliser des adresses IP statiques.



---

Définissez la connexion réseau pour utiliser les services Internet, tels que les mises à niveau logicielles.

## Ouverture automatique des paramètres réseau (filaire)

Connectez-vous au réseau à l'aide d'un câble LAN.  
Vérifiez en premier lieu qu'un câble LAN est connecté.

### Configuration automatique

- 1 Définissez **Type de réseau** sur **Câble** sur la page **Ouvrir les paramètres réseau**.
  - 2 L'écran de connexion du réseau s'affiche et le processus de vérification commence.
  - 3 Une fois la connexion vérifiée, le bouton **OK** apparaît en bas de l'écran.
  - 4 Appuyez sur **OK**.
-  Si le processus de connexion échoue, vérifiez la connexion du port LAN.
-  Si le processus automatique ne parvient pas à trouver les valeurs de connexion réseau ou si vous voulez établir la connexion manuellement, rendez-vous dans la section suivante, « [Ouverture manuelle des paramètres réseau \(filaire\)](#) ».

## Ouverture manuelle des paramètres réseau (filaire)

Dans les bureaux, des adresses IP statiques peuvent être utilisées.  
Si tel est le cas, demandez à l'administrateur réseau l'adresse IP, le masque de sous-réseau, la passerelle et l'adresse du serveur DNS. Saisissez ces valeurs.

### Obtention des valeurs de connexion réseau

Pour afficher les valeurs de connexion réseau sur la plupart des ordinateurs Windows, procédez comme suit.

- 1 Cliquez avec le bouton droit de la souris sur l'icône **Réseau** dans le coin inférieur droit de l'écran.
- 2 Dans le menu contextuel qui apparaît, cliquez sur **Statut**.
- 3 Dans la boîte de dialogue qui apparaît, cliquez sur l'onglet **Aide**.
- 4 Dans l'onglet **Aide**, cliquez sur le bouton **Détails**. Les valeurs de connexion réseau s'affichent alors.

### Configuration manuelle

- 1 Définissez **Type de réseau** sur **Câble** sur la page **Ouvrir les paramètres réseau**.
- 2 L'écran de connexion du réseau s'affiche et le processus de vérification commence.
- 3 Sélectionnez **Annuler** pendant les tentatives d'établissement d'une connexion réseau. Cela interrompt la connexion.
- 4 Sélectionnez **Param. IP** sur l'écran de connexion réseau. L'écran **Param. IP** s'affiche.
- 5 Sélectionnez le champ en haut, puis réglez **Configuration IP** sur **Entrer manuellement**.  
 Lorsque l'option **Configuration IP** est définie sur **Entrer manuellement**, l'option **Config. DNS** passe également automatiquement sur **Entrer manuellement**.
- 6 Entrez manuellement les valeurs **Adresse IP**, **Masque ss-réseau**, **Passerelle** et **Serveur DNS**.
- 7 Quand vous avez terminé, sélectionnez **OK** en bas de la page. L'écran de test du réseau apparaît et le processus de vérification commence.
- 8 Une fois la connexion vérifiée, le bouton **OK** apparaît en bas de l'écran.
- 9 Appuyez sur **OK** pour terminer la configuration.

## Paramètres réseau (sans fil)

### Connexion à un réseau sans fil

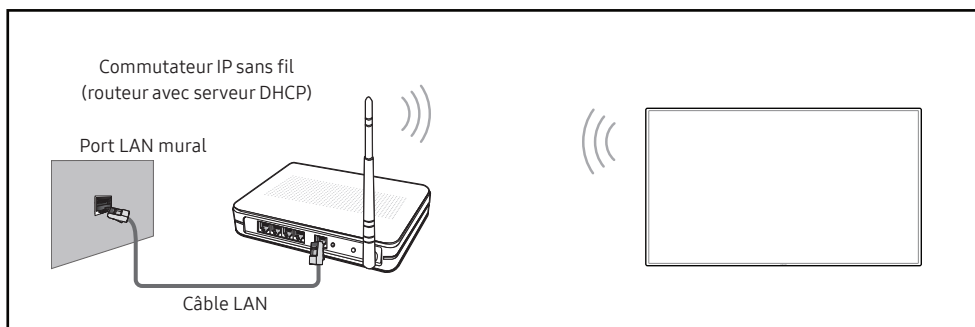

Samsung conseille d'utiliser le protocole IEEE 802.11n. Quand vous lisez une vidéo via une connexion réseau, il est possible qu'elle ne soit pas lue de manière fluide.

- ✎ Sélectionnez un canal inutilisé pour le serveur de partage IP sans fil. Si le canal défini pour le serveur de partage IP sans fil est en cours d'utilisation par un autre périphérique à proximité, il se peut que des interférences et un échec de communication surviennent.
- ✎ Votre appareil ne prend en charge que les protocoles de sécurité réseau sans fil suivants : Si vous sélectionnez le mode 802.11n à haut débit (Greenfield) et si le type de chiffrement est WEP, TKIP ou TKIP AES (mixte WPS 2) sur votre routeur sans fil ou routeur Internet sans fil, les produits Samsung ne prendront en charge aucune connexion conforme aux nouvelles spécifications de certification Wi-Fi.
- ✎ Si votre routeur sans fil prend en charge la configuration protégée par WPS (Wi-Fi Protected Setup), vous pouvez vous connecter au réseau à l'aide du PBC (Push Button Configuration) ou du code PIN (numéro d'identification personnel). Quel que soit le mode choisi, WPS configurera automatiquement le SSID et la clé WPA.
- ✎ Méthodes de connexion : Il existe trois façons différentes de configurer la connexion réseau sans fil . Configuration automatique (à l'aide de la fonction de recherche de réseau automatique), Configuration manuelle, Utiliser WPS
- ✎ Ce produit prend en charge Enterprise WPA2 (TLS/TTLS/PEAP).

### Configuration réseau automatique (sans fil)

La plupart des réseaux sans fil présentent un système de sécurité facultatif qui requiert que les appareils accédant au réseau transmettent un code de sécurité chiffré appelé clé d'accès ou clé de sécurité. La clé de sécurité repose sur une phrase secrète, généralement un mot ou une série de lettres et chiffres d'une longueur précise que vous devez saisir quand vous configurez la sécurité de votre réseau sans fil. Si vous utilisez cette méthode de configuration de connexion réseau et disposez d'une clé de sécurité pour votre réseau sans fil, vous devrez saisir la phrase secrète pendant le processus de configuration automatique ou manuelle.

#### Configuration automatique

- 1 Réglez l'option **Type de réseau** sur **Sans fil** sur la page **Ouvrir les paramètres réseau**.
- 2 L'appareil recherche les réseaux sans fil disponibles. Une fois la recherche terminée, il affiche la liste des réseaux disponibles.
- 3 Sélectionnez un réseau dans la liste.
  - ✎ Si le routeur sans fil souhaité ne s'affiche pas, sélectionnez **Rafraîchir** pour lancer une nouvelle recherche.
  - ✎ Si le routeur reste introuvable après la nouvelle tentative, sélectionnez **Ajouter réseau**.
- 4 Si le réseau sélectionné est protégé par un mot de passe, saisissez-le et appuyez ensuite sur **Commencer**.
  - ✎ Cette étape peut être ignorée si vous avez sélectionné un réseau ouvert.
- 5 L'écran de connexion du réseau s'affiche et le processus de vérification commence.
- 6 Une fois la connexion vérifiée, le bouton **OK** apparaît en bas de l'écran.
- 7 Appuyez sur **OK**.

#### Configuration réseau manuelle (sans fil)

Dans les bureaux, des adresses IP statiques peuvent être utilisées.

Si tel est le cas, demandez à l'administrateur réseau l'adresse IP, le masque de sous-réseau, la passerelle et l'adresse du serveur DNS. Saisissez ces valeurs.

## Obtention des valeurs de connexion réseau

Pour afficher les valeurs de connexion réseau sur la plupart des ordinateurs Windows, procédez comme suit.

- 1 Cliquez avec le bouton droit de la souris sur l'icône **Réseau** dans le coin inférieur droit de l'écran.
- 2 Dans le menu contextuel qui apparaît, cliquez sur **Statut**.
- 3 Dans la boîte de dialogue qui apparaît, cliquez sur l'onglet **Aide**.
- 4 Dans l'onglet **Aide**, cliquez sur le bouton **Détails**. Les valeurs de connexion réseau s'affichent alors.

## Configuration manuelle

- 1 Réglez l'option **Type de réseau** sur **Sans fil** sur la page **Ouvrir les paramètres réseau**.
- 2 L'appareil recherche les réseaux sans fil disponibles. Une fois la recherche terminée, il affiche la liste des réseaux disponibles.
- 3 Sélectionnez un réseau dans la liste.
  - ✎ Si le routeur sans fil souhaité ne s'affiche pas, sélectionnez **Rafraîchir** pour lancer une nouvelle recherche.
  - ✎ Si le routeur reste introuvable après la nouvelle tentative, sélectionnez **Ajouter réseau**.
- 4 Si le réseau sélectionné est protégé par un mot de passe, saisissez-le et appuyez ensuite sur **Commencer**.
  - ✎ Cette étape peut être ignorée si vous avez sélectionné un réseau ouvert.
- 5 L'écran de connexion du réseau s'affiche et le processus de vérification commence.
- 6 Sélectionnez **Annuler** pendant les tentatives d'établissement d'une connexion réseau. Cela interrompt la connexion.
- 7 Sélectionnez **Param. IP** sur l'écran de connexion réseau. L'écran **Param. IP** s'affiche.
- 8 Sélectionnez le champ en haut, puis réglez **Configuration IP** sur **Entrer manuellement**.
  - ✎ Le fait de changer l'option **Configuration IP** sur **Entrer manuellement** a pour effet de faire également automatiquement passer l'option **Config. DNS** sur **Entrer manuellement**.

- 9 Entrez manuellement les valeurs **Adresse IP**, **Masque ss-réseau**, **Passerelle** et **Serveur DNS**.
- 10 Quand vous avez terminé, sélectionnez **OK** en bas de la page. L'écran de test du réseau s'affiche et le processus de vérification démarre.
- 11 Une fois la connexion vérifiée, le bouton **OK** apparaît en bas de l'écran.
- 12 Appuyez sur **OK** pour terminer la configuration.

## Configuration à l'aide du bouton WPS

Si votre routeur dispose d'un bouton WPS, procédez comme suit.

- 1 Réglez l'option **Type de réseau** sur **Sans fil** sur la page **Ouvrir les paramètres réseau**.
- 2 Sélectionnez **Utiliser WPS**.
- 3 Appuyez sur le bouton WPS ou PBC sur votre routeur sans fil dans les deux minutes qui suivent. Votre appareil acquiert automatiquement toutes les valeurs de configuration réseau requises et se connecte à votre réseau.
- 4 L'écran de connexion réseau apparaît, et la configuration du réseau est terminée.

# Chapitre 03

## Écriture

### Qu'est-ce qu'un « rouleau » ?

- Dans ce produit, les fichiers s'appellent des « rouleaux ». Un « rouleau » est un fichier avec plusieurs pages liées entre elles.
- Un rouleau peut avoir jusqu'à 20 pages liées entre elles.
  - ✎ Le **MODE PINCEAU** ne prend en charge qu'une seule page.
- ✎ Vous ne pouvez ouvrir qu'un seul rouleau sur un écran. Pour plus d'informations, reportez-vous à la section « **Menu** ».

Orientation paysage

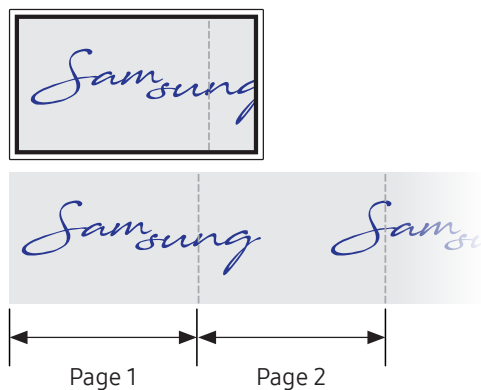

Orientation portrait

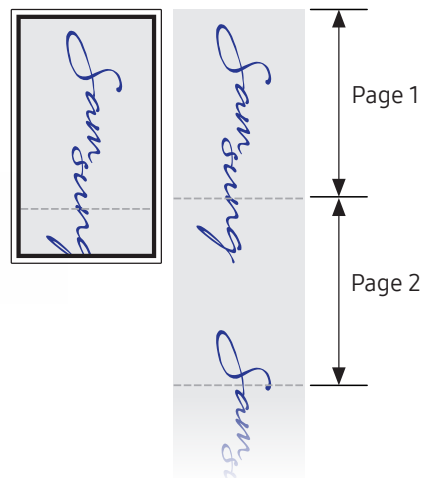



# Mode stylet

## Éléments d'écran

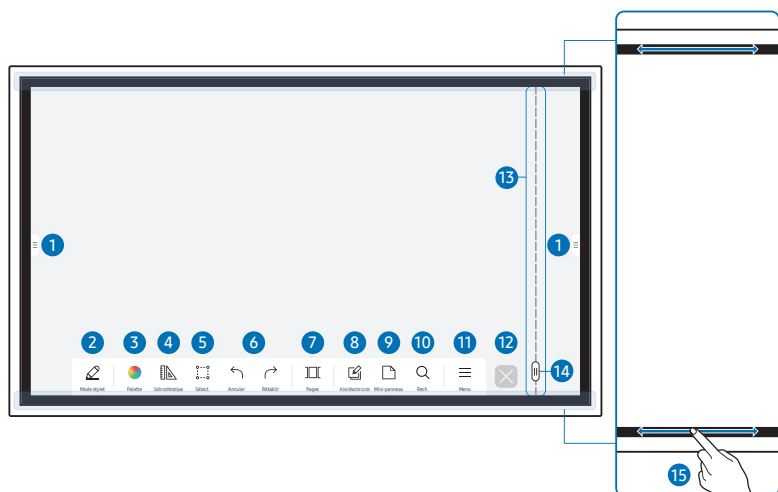

Boutons	Description
1	Appuyez pour ouvrir la fenêtre <b>IMPORTER/EXPORTER</b> . <ul style="list-style-type: none"> <li><b>IMPORTER</b> : Visualiser l'écran d'un appareil mobile ou d'un PC connecté au produit, ou importer des données telles que des images à partir d'un lecteur USB ou réseau connecté.</li> <li><b>EXPORTER</b> : Partager vos créations de différentes manières.</li> </ul>
2 <b>Mode stylet</b>	Appuyez pour choisir un mode. Vous pouvez choisir entre le <b>MODE STYLET</b> et le <b>MODE PINCEAU</b> .
3 <b>Palette</b>	Appuyez pour ouvrir la Palette. Vous pourrez y sélectionner la couleur et l'épaisseur du stylet et de la mise en surbrillance.
4 <b>Outils mathématiques</b>	Utiliser des outils mathématiques pour réaliser des constructions géométriques et prendre des mesures.
5 <b>Sélect.</b>	Sélectionnez la zone dont vous souhaitez faire une capture, que vous souhaitez modifier, envoyer dans un e-mail, imprimer ou dans laquelle vous souhaitez effectuer une recherche.
6 <b>Annuler</b> <b>Rétablir</b>	Défaire ou refaire la dernière action. <ul style="list-style-type: none"> <li>Si des actions de modification de page, telles que l'ajout, la suppression ou le déplacement de page sont détectées,  est réinitialisé.</li> <li> peut être exécuté jusqu'à 20 fois pour chaque élément.</li> </ul>
7 <b>Pages</b>	Vous pouvez ajouter ou supprimer une page, et également naviguer dans les pages de la liste actuelle.
8 <b>Activer/désactiver la note</b>	Créer un calque pour écrire ou dessiner sur l'écran qui peut aussi être sauvegardé dans l'image capturée.
9 <b>Mini-panneau</b>	Utiliser le mini-tableau pour prendre des notes ou dessiner sur un calque séparé au-dessus de la visionneuse ou de l'écran source.
10 <b>Rech.</b>	Appuyez pour effectuer une recherche sur Internet.
11 <b>Menu</b>	Appuyez pour voir les autres options disponibles dans le menu.
12	Fermer le rouleau actuel et en créer un nouveau.
13 <b>Ligne de saut de page</b>	Voir les lignes de page.
14	Faire défiler les pages.
15 <b>Défilement latéral</b>	Faire défiler la zone noire pour déplacer les pages.

## Dessin

Vous pouvez utiliser le stylet fourni en toute liberté pour écrire tout ce que vous voulez.

- Embout fin (A) : Mode stylo
- Embout épais (B) : Mode marqueur

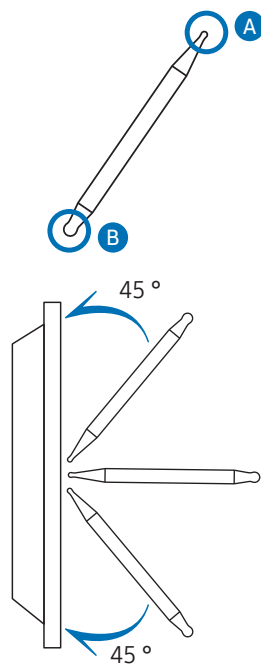

- Lorsque vous utilisez l'embout fin, si vous inclinez le stylo trop fort en direction de l'écran (à un angle de 45 degrés maximum, comme illustré), le résultat peut ressembler au mode marqueur.

## Utilisation du menu classique

Un appui prolongé n'importe où permet d'accéder rapidement au menu classique.

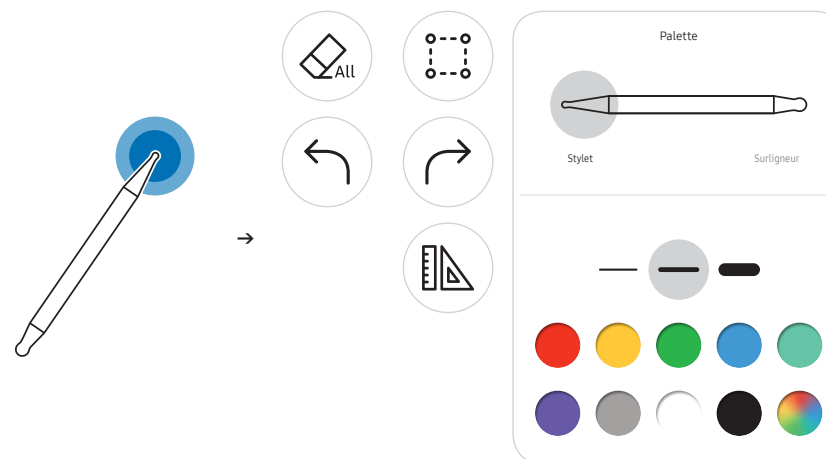

## Suppression



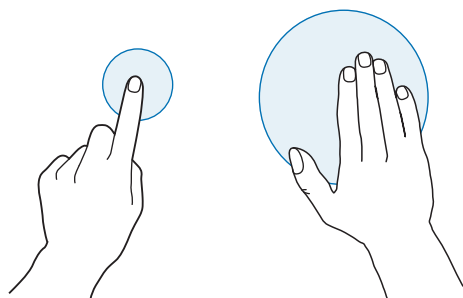











Vous pouvez utiliser vos doigts ou votre paume pour effacer ce que vous écrivez.



# Mode pinceau

## Éléments d'écran



Boutons	Description
1 	Appuyez pour ouvrir la fenêtre <b>IMPORTER/EXPORTER</b> . <ul style="list-style-type: none"><li><b>IMPORTER</b> : Visualiser l'écran d'un appareil mobile ou d'un PC connecté au produit, ou importer des données telles que des images à partir d'un lecteur USB ou réseau connecté.</li><li><b>EXPORTER</b> : Partager vos créations de différentes manières.</li></ul>
2  <b>Mode pinceau</b>	Appuyez pour choisir un mode. Vous pouvez choisir entre le <b>MODE STYLET</b> et le <b>MODE PINCEAU</b> .
3  <b>Palette</b>	Appuyez pour ouvrir la Palette. Elle vous permet de choisir la couleur et d'autres options. <ul style="list-style-type: none"><li> : sécher les couleurs pour arrêter le mélange.</li><li> : extraire la couleur du point sélectionné.</li><li> : supprimer la zone sélectionnée.</li></ul>
4  <b>Sélect.</b>	sélectionner la zone dont vous souhaitez faire une capture, que vous souhaitez envoyer dans un e-mail ou imprimer.
5  <b>Annuler</b>  <b>Rétablir</b>	Défaire ou refaire la dernière action. <ul style="list-style-type: none"><li>Si des actions de modification de page, telles que l'ajout, la suppression ou le déplacement de page sont détectées,  est réinitialisé.</li><li>  peut être exécuté jusqu'à 5 fois pour chaque élément.</li></ul>
6  <b>Menu</b>	Appuyez pour voir les autres options disponibles dans le menu.
7 	Fermer le rouleau actuel et en créer un nouveau.

 Les modifications d'épaisseur en fonction de la zone qui touche l'écran s'appliquent immédiatement. (max. 5,0 cm)



 L'utilisation du pinceau est recommandée.

 Le **MODE PINCEAU** prend uniquement en charge la simple pression.

 Le produit est capable de distinguer 2 048 niveaux d'épaisseur en **MODE PINCEAU**.

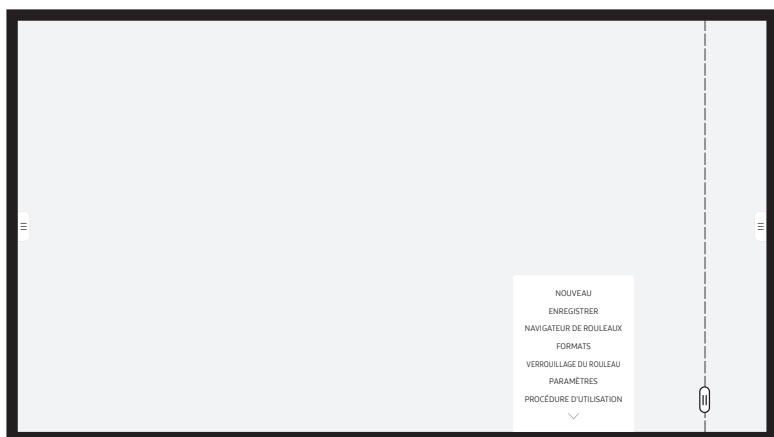
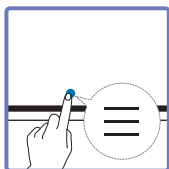
# Menu



Boutons	Description
<b>NOUVEAU</b>	Création d'un nouveau rouleau.
<b>ENREGISTRER</b>	Enregistrement du rouleau actuel.
<b>NAVIGATEUR DE ROULEAUX</b>	Ouverture, suppression ou exportation des rouleaux enregistrés.
<b>FORMATS</b>	Modifier le format de l'arrière-plan.  Ce menu est visible uniquement dans le <b>MODE STYLET</b> .
<b>VERROUILLAGE DU ROULEAU / DÉVERROUILLER</b>	<ul style="list-style-type: none"><li>• <b>VERROUILLAGE DU ROULEAU</b> : Tapez un mot de passe à six chiffres pour verrouiller le rouleau actuel.</li><li>• <b>DÉVERROUILLER</b> : Pour déverrouiller un rouleau verrouillé, appuyez sur le mot de passe à six chiffres que vous avez défini lors du verrouillage du rouleau.</li></ul>  Une fois déverrouillée, le rouleau actuel reste déverrouillé jusqu'à ce qu'il soit reverrouillé.
<b>PARAMÈTRES</b>	Vous pouvez voir le menu de configuration.
<b>PROCÉDURE D'UTILISATION</b>	Vous pouvez voir la Procédure d'utilisation.

## Navigateur de rouleaux

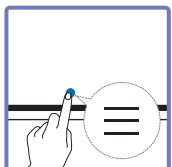

→ **NAVIGATEUR DE ROULEAUX**

Ouvrez, parcourez et gérez les rouleaux grâce au Navigateur de rouleaux.

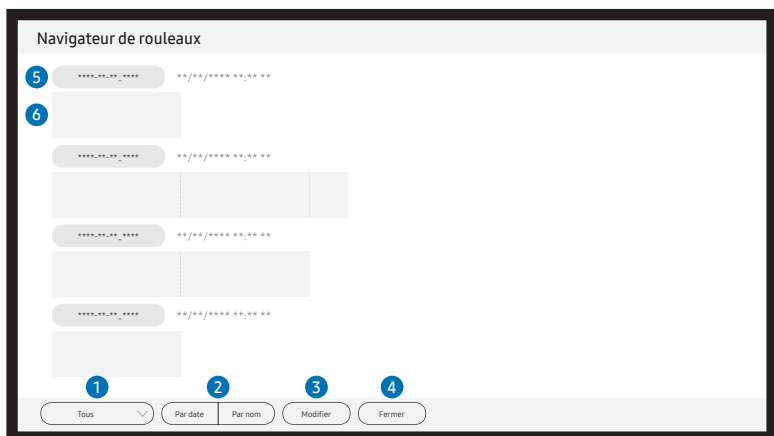

Pièces	Description
1 <b>Tous</b>	Vous pouvez afficher la liste selon le mode de votre choix. <ul style="list-style-type: none"> <li><b>Tous / Mode stylet / Mode pinceau</b></li> </ul>
2 <b>Par date</b> ↔ <b>Par nom</b>	Définissez l'ordre de tri des fichiers. <ul style="list-style-type: none"> <li><b>Par date</b> : Les rouleaux sont classés du plus récent au plus ancien. Il s'agit de l'option de tri par défaut.</li> <li><b>Par nom</b> : Les rouleaux sont classés par ordre alphabétique.</li> </ul>
3 <b>Modifier</b>	Sélectionnez plusieurs rouleaux à exporter ou à supprimer.
4 <b>Fermer</b>	Fermez le navigateur de rouleaux.
5 <b>Nom du fichier</b>	Renommez le fichier.
6 <b>Rouleaux</b>	Recherchez le rouleau souhaité et ouvrez-le.

Pour ouvrir un rouleau verrouillé (🔒), tapez le mot de passe à six chiffres.

## Suppression / Exportation de rouleaux

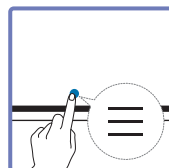

→ **NAVIGATEUR DE ROULEAUX** → **Modifier**

Vous pouvez sélectionner plusieurs rouleaux à exporter ou supprimer.

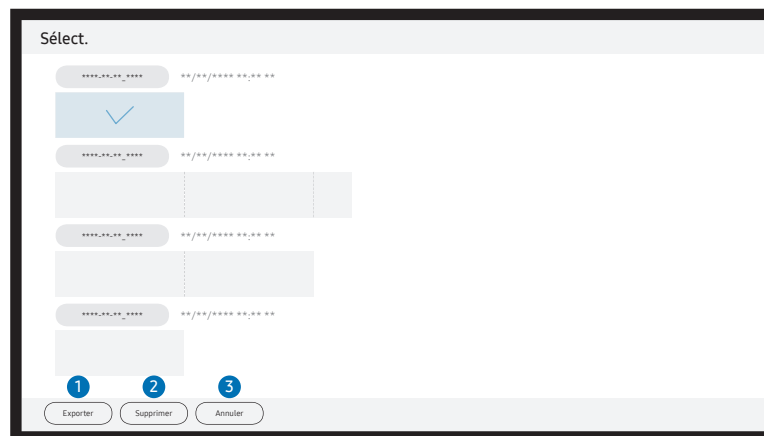

Pièces	Description
1 <b>Exporter</b>	Partage les rouleaux sélectionnés de la façon souhaitée. E-mail (✉) / USB (📁) / Lecteur réseau (🌐)
2 <b>Supprimer</b>	Supprime les rouleaux sélectionnés.
3 <b>Annuler</b>	Désélectionne les rouleaux.

## Visionneuse de page

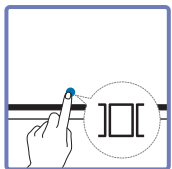



Vous pouvez déplacer ou modifier les rouleaux créés sur chaque page.



L'image affichée peut varier en fonction du modèle.

 Ce menu est visible uniquement dans le **MODE STYLET**.

Pièces	Description
1 Numéro de page	Affiche le numéro de page.
2 Mise au point	Affiche la page que vous êtes en train de visionner. <ul style="list-style-type: none"><li>Lorsque vous appuyez sur une page, la mise au point se déplace dessus.</li></ul>
3 	Supprime la page ciblée.
4 	Ajoute un nouvelle page.  Vous pouvez créer jusqu'à 20 pages par rouleau.

## Activer/désactiver la note

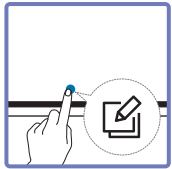

Ajouter une couche sur l'écran pour écrire ou dessiner. Ceci peut être utile pour ajouter une note au contenu à partir d'une source externe.



 Ce menu est visible uniquement dans le **MODE STYLET**.

Pièces	Description
1 <b>Contrôle</b>	Vous pouvez contrôler le contenu qui figure sous le calque de notes.
2 <b>Écriture</b>	Vous pouvez écrire ou dessiner sur le calque de note sans que cela affecte le contenu qui se trouve en dessous.
3 <b>Enregistrer</b>	Vous pouvez enregistrer la note en tant qu'image capturée.
4 <b>Fermer</b>	Vous pouvez fermer la note.



## Utilisation des outils de Sélect.

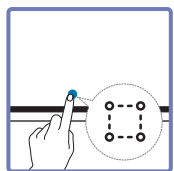

Sélectionnez la zone dont vous souhaitez faire une capture, que vous souhaitez modifier, envoyer dans un e-mail, imprimer ou dans laquelle vous souhaitez effectuer une recherche. Utilisez pour déplacer, pivoter ou redimensionner la sélection.

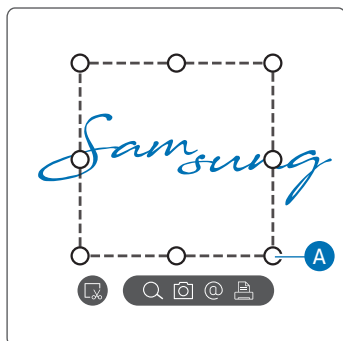

### Rechercher / Capturer / Envoyer par e-mail / Imprimer

- 1 Appuyez sur dans le menu des outils. Une boîte de sélection apparaît sur l'écran.  
 Déplacez le point **A** de la boîte de sélection pour ajuster sa taille.
- 2 Sélectionnez la zone et choisissez parmi les options / / / .
- Le produit doit être connecté à un réseau pour utiliser la fonction **Rech.**, **E-mail** ou **Imprimer**.
- La fonction **Rech.** n'est disponible que pour l'écriture manuscrite.

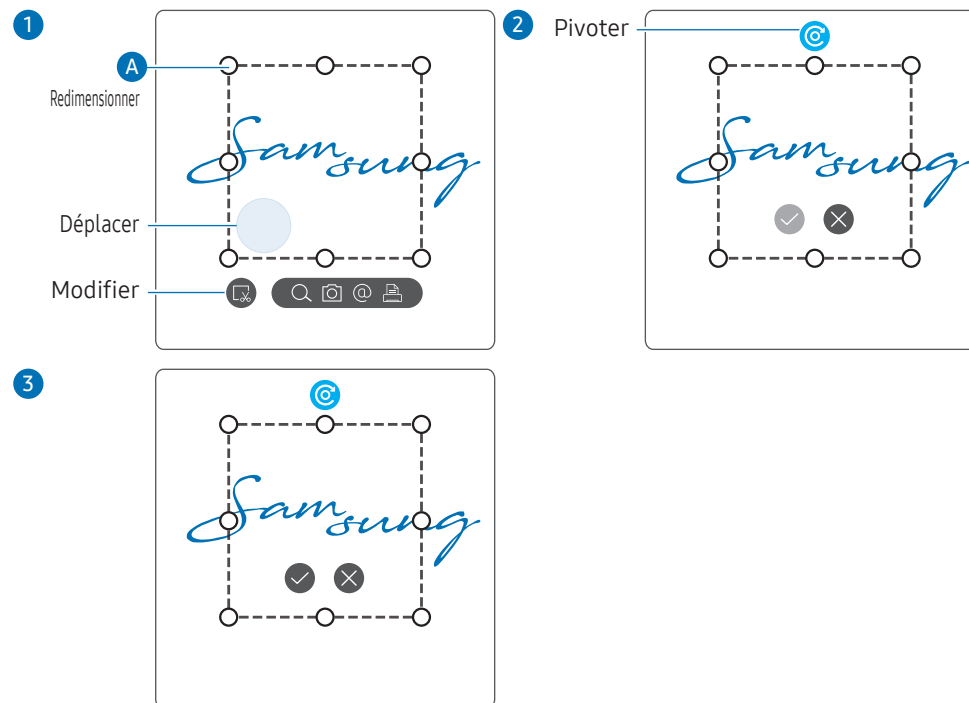

### Modifier le contenu sélectionné

- La fonction de modification est uniquement disponible en **MODE STYLET**.
- 1 Appuyez sur dans le menu des outils. Une boîte de sélection apparaît sur l'écran.  
 Déplacez le point **A** de la boîte de sélection pour ajuster sa taille.
  - 2 Appuyez sur pour activer la modification de la zone sélectionnée.
  - 3 Déplacez, pivotez ou redimensionnez la zone sélectionnée et appuyez sur .
  - Appuyez sur pour annuler les modifications.

# Chapitre 04





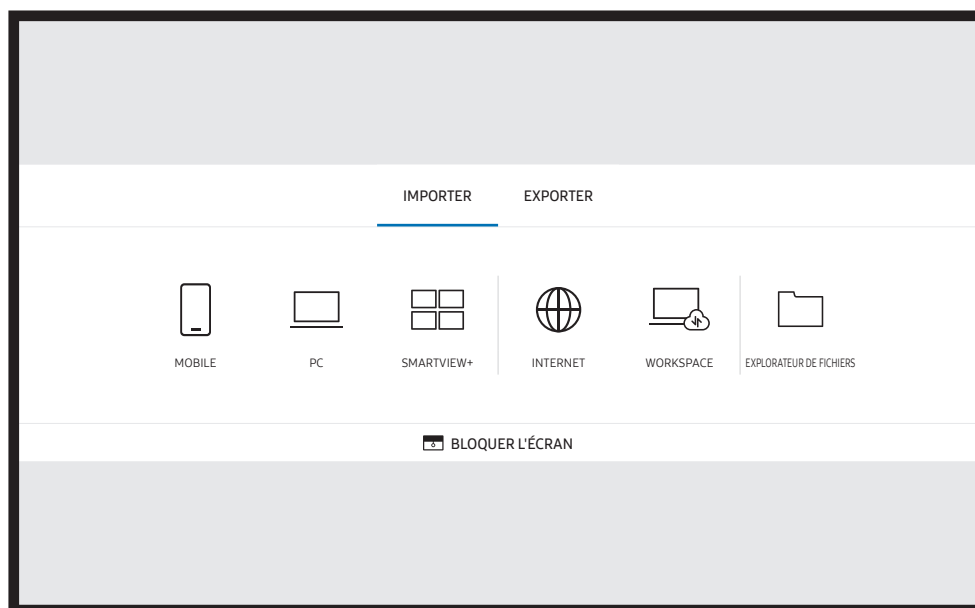

## IMPORTER





Vous pouvez visualiser l'écran d'un appareil mobile ou d'un PC connecté au produit, ou importer des données telles que des images à partir d'un lecteur USB ou réseau connecté.

- Appuyez sur  sur le côté gauche ou droit de l'écran pour ouvrir la fenêtre **IMPORTER/EXPORTER**. Appuyez ensuite sur **IMPORTER** pour sélectionner le périphérique souhaité.



-  **BLOQUER L'ÉCRAN**: vous pouvez dissimuler l'écran Flip pendant un certain temps avec l'option **BLOQUER L'ÉCRAN**. Pour revenir à l'écran précédent, appuyez sur le bouton d'alimentation.

Icônes	Description
	Affiche l'écran depuis un périphérique mobile à l'aide de la fonction <b>Smart View</b> ou <b>Screen Mirroring</b> .
	Affiche l'écran de votre PC à l'aide d'une connexion HDMI, DisplayPort port USB-C, OPS ou de la fonction <b>Wireless Display</b> .  OPS est uniquement disponible pour WM75B/WM85B.
	Vous pouvez afficher l'écran partagé depuis votre PC, téléphone ou tablette.
	Connectez le réseau pour accéder à Internet depuis un produit comme si vous accédez à Internet depuis un ordinateur.
	Accédez au PC distant et à vos ressources de travail avec cette fonction.
	Vous pouvez afficher l'ensemble du contenu (sur cet appareil ou sur un stockage USB ou un lecteur réseau connecté) ou télécharger des fichiers depuis Internet.

-  Le format natif FLIP (.iwb) se réfère aux fichiers directement enregistrés depuis l'appareil et qui ne sont pris en charge que par les appareils FLIP.
-  Formats de fichier vidéo pris en charge : avi, mkv, asf, wmv, .mp4, mov, 3gp, vro, mpg, mpeg, ts, tp, trp, flv, vob, svi, m2ts, mts, .webm, .rmvb
-  Formats de fichiers image pris en charge : JPG, BMP, PNG, MPO
-  Formats de fichier de document pris en charge : DOC, PPT, PDF, XLS

## Connexion à un appareil mobile

☰ → IMPORTER → MOBILE

### Connexion via Smart View ou Screen Mirroring

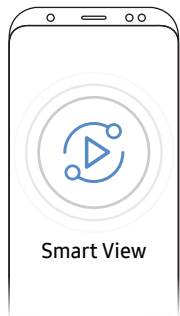

- 1 Effectuez un glissement vers la barre supérieure sur l'écran du périphérique mobile pour démarrer Smart View ou Screen Mirroring.
  - 2 Sélectionnez ce produit dans la liste des périphériques affichés à l'écran.
    - Le nom initial de l'appareil est **[CLASSE] Interactive Signage Flip**.
- ✎ Vous pouvez contrôler le périphérique mobile depuis l'écran du produit.
- ✎ Le contenu HDCP (High-bandwidth Digital Content Protection) n'apparaîtra pas à l'écran si l'option **Capture PIP** est définie sur **Activé**.

## Connexion à un PC

☰ → IMPORTER → PC

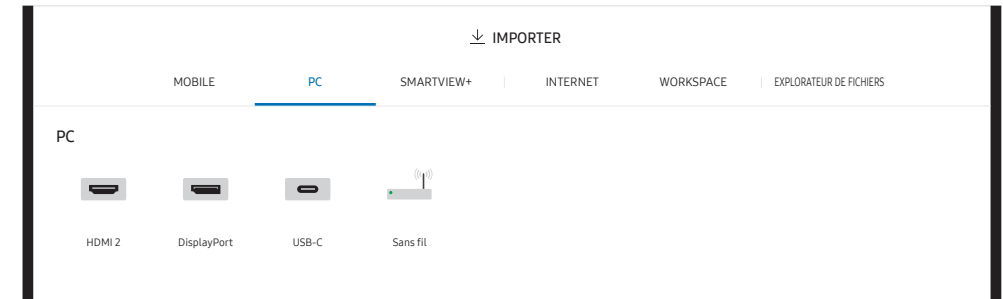

## Connexion à l'aide d'un câble

Les pièces à connecter sont susceptibles de varier en fonction du modèle.

### 1 Connectez le produit au PC à l'aide d'un câble HDMI, DP ou USB-C.

- Le contenu HDCP n'apparaîtra pas à l'écran si la **Capture PIP** est définie sur **Activé**.
- Si l'écran est noir, désactivez la **Capture PIP**. En effet, certaines cartes graphiques peuvent prendre en charge le standard HDCP automatiquement.
- Utilisez un câble USB-C de 1 m de long maximum.
- Le chargement à l'aide d'un câble USB-C n'est disponible que lorsque l'appareil est sous tension.



### <WM55B/WM65B>

- Vous devez utiliser un câble USB-C qui prend en charge la transmission vidéo. Utilisez un câble qui prend en charge le mode DP ALT (transmission vidéo).
- Le chargement est également pris en charge jusqu'à 15 W (5 V/max. 3 A). Le chargement à l'aide d'un câble USB-C n'est disponible que lorsque l'appareil est sous tension.

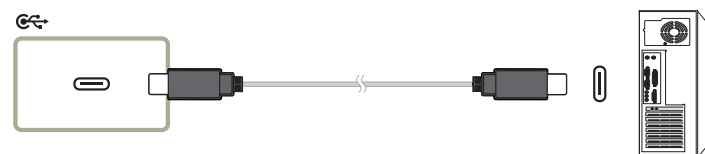

### <WM75B/WM85B>

- Vous devez utiliser un câble USB-C qui prend en charge la transmission vidéo et la fonction de chargement. Utilisez un câble qui prend en charge le mode DP ALT (transmission vidéo) et la puissance délivrée (65 W minimum).
- Le chargement à l'aide d'un câble USB-C n'est disponible que lorsque l'appareil est sous tension.



### 2 Sélectionnez **IMPORTER** → **PC** → **HDMI / DisplayPort / USB-C** à l'écran.

### 3 Pour contrôler le PC depuis l'écran du produit, connectez le câble USB fourni au port **TOUCH** du produit.

- Si utilisé dans une configuration multi-écrans, assurez-vous que vous avez configuré FLIP comme affichage principal.
- Cette étape ne s'applique pas si vous utilisez un câble USB-C.
- Si vous utilisez Mac OS, vous devez installer le pilote UPDD pour contrôler votre PC. Vous pouvez télécharger le pilote UPDD à partir de <https://displaysolutions.samsung.com/support/resources/product-support>.

Si vous utilisez un MAC exécutant le système d'exploitation macOS 11 (Big Sur) ou une version ultérieure, rendez-vous dans **Préférences système**, cliquez sur **Sécurité et confidentialité**, puis sélectionnez **App Store et développeurs identifiés** sous l'en-tête **Autoriser les applications téléchargées à partir de**.



## Connexion à l'aide d'un OPS (vendu séparément)

 OPS est uniquement disponible pour WM75B/WM85B.

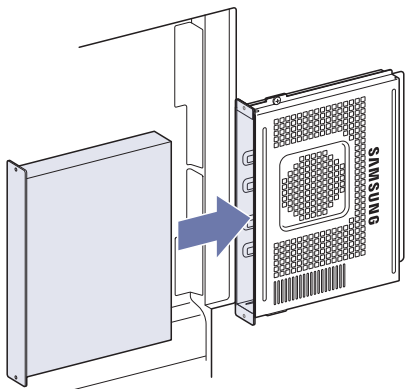



L'écran tactile peut ne pas fonctionner correctement lors des paramètres initiaux de l'OPS **Windows**. Connectez une souris et un clavier à l'OPS lors des paramètres initiaux.

 Désactivez Flip avant de connecter l'OPS.

## Connexion via la fonction Wireless Display

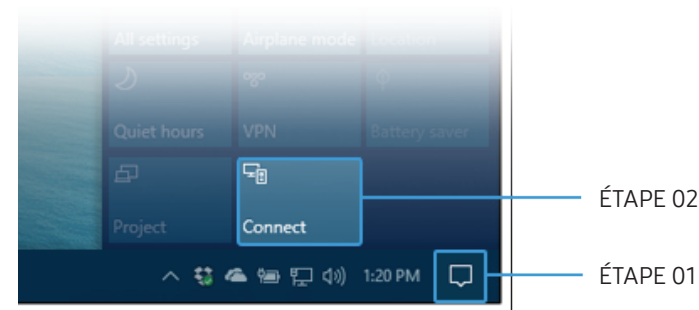
 Cette fonction est uniquement disponible pour les ordinateurs portables compatibles avec la fonction Wireless Display.



- 1 Sélectionnez **Centre de maintenance** ou **Appareils** dans la zone de notification de la barre de tâches de l'ordinateur portable.
  - 2 Cliquez sur **Connecter** ou **Projet** et sélectionnez un appareil **[CLASSE] Interactive Signage Flip** pour terminer la connexion.
-  La procédure de connexion peut varier selon l'ordinateur portable.
  -  Une fois la connexion **Wireless Display** établie, vous pouvez contrôler l'écran de l'ordinateur portable à partir de l'écran du produit.
  -  Cette fonction est prise en charge uniquement par les systèmes d'exploitation **Windows 8.1** et **Windows 10**.

# Connexion via SMARTVIEW+

☰ → **IMPORTER** → **SMARTVIEW+**

**Procédure de connexion**  
Assurez-vous que votre PC et votre mobile sont connectés au même réseau que Flip.

**Pour le mobile**  
Samsung Signage Mobile  
Téléchargez Samsung Signage Mobile et lancez l'application. Ensuite, suivez les instructions.

**Pour le PC**  
\*\*\*  
Visitez l'URL ci-dessus via votre PC. Ensuite, suivez les instructions.  
La première fois, accédez à \*\*\* pour télécharger le certificat.

SMARTVIEW+ n'est disponible que sur Chrome, Edge, Firefox et Safari.

**Liste des appareils connectés**  
Sélectionnez jusqu'à 4 participants à afficher, puis appuyez sur "Afficher maintenant".

Afficher maintenant 0/50 Trier par Position

Participant	Statut	Position
1	●	1
2	●	2
3	●	3
4	●	4
5	●	5
6	●	6
7	●	7
8	●	8
9	●	9
10	●	10
11	●	11
12	●	12
13	●	13
14	●	14
15	●	15
16	●	16
17	●	17
18	●	18
19	●	19
20	●	20

Vous pouvez afficher l'écran partagé depuis votre PC, téléphone ou tablette.

Assurez-vous que votre PC, téléphone mobile ou tablette est connecté(e) au même réseau que le Flip.

- 1 Sélectionnez **SMARTVIEW+**.
- 2 Une fois que **SMARTVIEW+** est lancé, suivez les instructions pour vous connecter avec l'appareil souhaité.

- ✎ Le certificat d'installation de l'AC est nécessaire pour le PC client, vous pouvez le télécharger depuis le lien fourni sur la page initiale de **SMARTVIEW+**.
- ✎ Un avertissement de sécurité peut s'afficher si vous tentez d'accéder à Flip SMARTVIEW+ dans le navigateur de votre PC client sans avoir installé le certificat de l'autorité de certification Cliquez sur **Avancé** dans le navigateur pour accéder au site. Vous pourrez alors installer le certificat de l'autorité de certification. (Cette instruction ne concerne pas systématiquement tous les navigateurs.)

✎ Si le format d'image de l'écran de l'appareil client est différent du FLIP, l'appareil du client pourrait diffuser une image rognée. L'image diffusée par l'appareil client peut être rognée avec le Flip puisque celui-ci diffuse l'image en fonction du signal reçu de l'appareil client.

✎ **SMARTVIEW+** est compatibles avec les navigateurs suivants, mais certains pourraient ne pas fonctionner correctement sur certains appareils.

- Navigateur Web : Chrome 72 et versions supérieures, Safari 13 et versions supérieures, Edge 79 et versions supérieures, FireFox 66 et versions supérieures
- PC: Windows, Mac OS, ChromeOS
- Respectez les recommandations suivantes pour optimiser le partage d'écran avec **SMARTVIEW+**:
  - Utilisez le navigateur Firefox.
  - Définissez le format d'image et l'orientation de l'écran de l'appareil client de la même façon que sur le Flip. (Exemple : PC : Paysage, Flip : Paysage)

✎ Vous pouvez télécharger et installer l'application **SAMSUNG SIGNAGE MOBILE** (Samsung Flip) depuis le Play Store, l'App Store et le Galaxy Store.

- Appareil mobile : iOS(12 et versions supérieures), Android(9 et versions supérieures)

✎ Une fois l'appareil client connecté à Flip, vous devez choisir une option de partage parmi plein écran, écran d'application ou onglet de navigateur pour commencer à partager votre écran.

---

## Connexion à Internet

 → **IMPORTER** → **INTERNET**

Connectez le réseau pour accéder à Internet depuis un produit comme si vous accédez à Internet depuis un ordinateur.

Capturez, repositionnez ou visualisez la fenêtre du navigateur en plein écran.

 Une page spécifique peut ne pas apparaître ou ne pas fonctionner en raison de problèmes de compatibilité.

### À lire avant d'utiliser la fonction INTERNET

Lisez ces informations avant d'utiliser la fonction **INTERNET**.

- Le chargement ou le téléchargement de fichiers est pris en charge.
- Il se peut que la fonction **INTERNET** ne puisse pas accéder à certains sites, notamment ceux de certaines entreprises.
- Flip ne prend pas en charge la lecture de vidéos flash.
- Le commerce électronique pour les achats en ligne n'est pas pris en charge.
- ActiveX n'est pas pris en charge.
- Le nombre de polices prises en charge est limité. Il se peut que certains symboles et caractères ne s'affichent pas correctement.
- La réaction aux impulsions de la télécommande et l'affichage à l'écran peuvent être retardés lors du chargement d'une page Web.
- Le téléchargement d'une page Web peut être retardé ou totalement suspendu selon le statut des systèmes concernés.
- La fonction copier/coller n'est pas prise en charge.
- Lors de la rédaction d'un e-mail ou d'un simple message, il se peut que certaines fonctions telles que la taille de police et la sélection de couleur ne soient pas disponibles.
- Le nombre de signets et la taille des fichiers journaux pouvant être sauvegardés sont limités.
- Le nombre de fenêtres pouvant être ouvertes simultanément est limité.
- La vitesse de navigation sur le Web dépend de l'environnement réseau.

- L'ordre d'enregistrement de l'historique de navigation va de l'entrée la plus récente à l'entrée la plus ancienne, les entrées les plus anciennes étant remplacées avant les plus récentes.
- Selon les types de codecs vidéo/audio pris en charge, il est possible que vous ne puissiez pas lire certains fichiers vidéo et audio HTML5.
- Il se peut que certaines sources vidéo provenant de fournisseurs de services de diffusion en continu optimisés pour ordinateur ne soient pas lues correctement sur notre navigateur **INTERNET** propriétaire.

# Connexion à WORKSPACE

☰ → **IMPORTER** → **WORKSPACE**

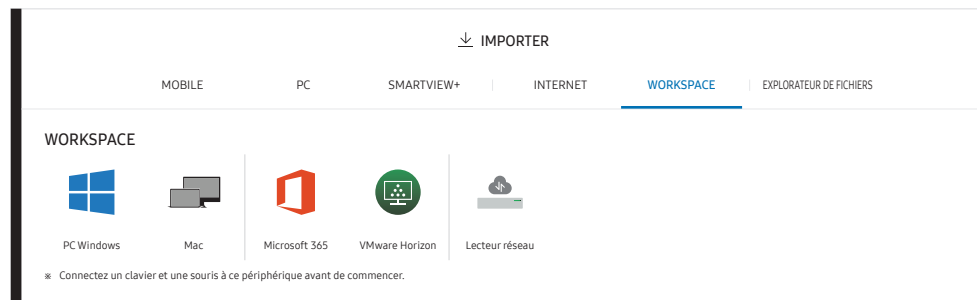

Accédez au PC distant et à vos ressources de travail avec cette fonction.

- **PC Windows**
  - **PC distant** : Cette fonction vous permet de connecter votre produit à un PC distant ou un serveur cloud.
    - ✎ Seuls les PC ou les serveurs en cloud fonctionnant sous macOS/Windows 7 Pro ou plus récents sont pris en charge.
- **Mac**
  - **Session à distance** : Connectez-vous à votre Mac via une session à distance.
- **Microsoft 365** : Fournit l'accès aux fonctions **Microsoft 365** de Microsoft.
- **VMware Horizon** : Les clients d'entreprise qui possèdent une infrastructure VMware peuvent accéder à **VMware Horizon**.
- **Lecteur réseau** : Connexion du lecteur réseau pour lire des fichiers.
  - ✎ Vous pouvez enregistrer un lecteur réseau pendant la connexion au réseau. Pour des informations sur la connexion à un réseau, consultez la section « **Connexion à un réseau** ».
  - ✎ Vous pouvez enregistrer un compte de lecteur réseau à partir de ☰ **Menu** → **PARAMÈTRES** → **Connexion** → **Paramètres avancés** → **Lecteur réseau** → **Ajouter un compte**. Pour enregistrer un compte de lecteur réseau, vous devez saisir l'**Adresse**, le **Nom d'util.** et le **Mot de passe**. Pour enregistrer votre compte de lecteur réseau, consultez la section « **Ajouter un compte** » pour **Lecteur réseau**.

✎ Vous pouvez importer des vidéos, des images, des fichiers natifs FLIP (.iwb) ou des fichiers de document.

# Importation depuis un périphérique USB

☰ → **IMPORTER** → **EXPLORATEUR DE FICHIERS**

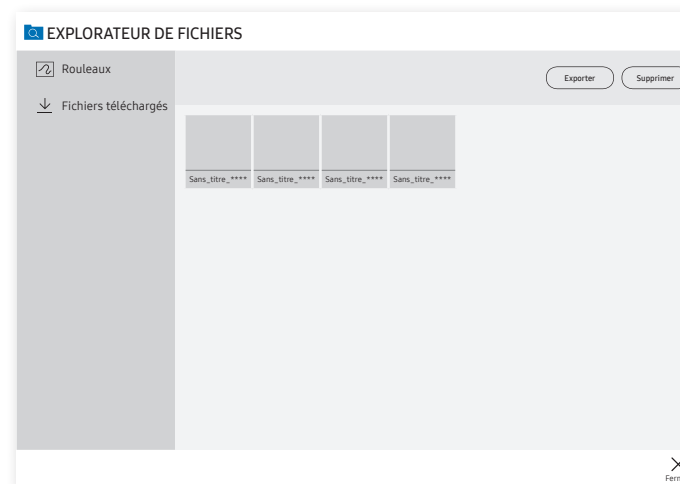

✎ Le contenu affiché sur l'écran de votre produit est susceptible de différer de celui représenté ci-dessus.

Connectez un disque dur externe ou un périphérique de stockage USB.

✎ Importez des vidéos, des images, des fichiers natifs FLIP (.iwb) ou des fichiers de document.



# Fenêtre source

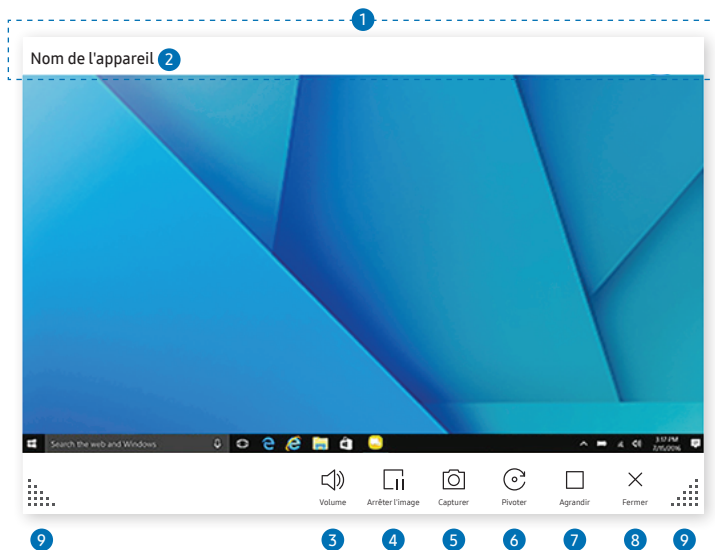

Les fonctions disponibles sont susceptibles de varier en fonction du réglage PIP.

Lorsque vous connectez un PC ou un appareil mobile au produit, la fenêtre source s'affiche.

Pièces	Description
1 Barre de titre	Vous pouvez faire glisser la barre de titre pour déplacer la fenêtre source vers la position souhaitée.
2 Nom de l'appareil / Port source	Affiche le nom de l'appareil connecté ou du port source.
3  Volume	Permet de régler le volume.
4  Arrêter l'image	Interrompt l'affichage de l'écran de saisie. Cette fonction n'est pas disponible lorsque vous vous connectez au produit par le biais de <b>SMARTVIEW</b> ou <b>PARTAGE DE L'ECRAN</b> .
5  Capturer	Capture la fenêtre source. Cette fonction n'est pas disponible si la <b>Capture PIP</b> est définie sur <b>Arrêt</b> .
6  Pivoter	Fait pivoter la fenêtre source. Cette fonction est uniquement prise en charge sur la version Android 8.0 Oreo ou sur des appareils mobiles Samsung plus récents.
7  Agrandir	La source d'entrée peut être affichée en plein écran.
8  Fermer	Fermer la visionneuse de document.
9	Permet de régler la taille de la fenêtre source.

# Affichage de document

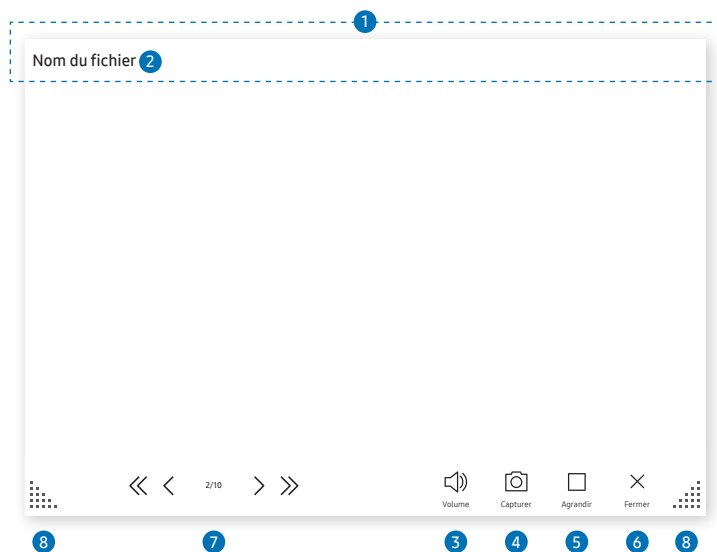

Affiche le fichier de document sélectionné pour l'importation depuis un **File Browser** ou un lecteur réseau.

Formats de fichier de document pris en charge : DOC, PPT, PDF, XLS





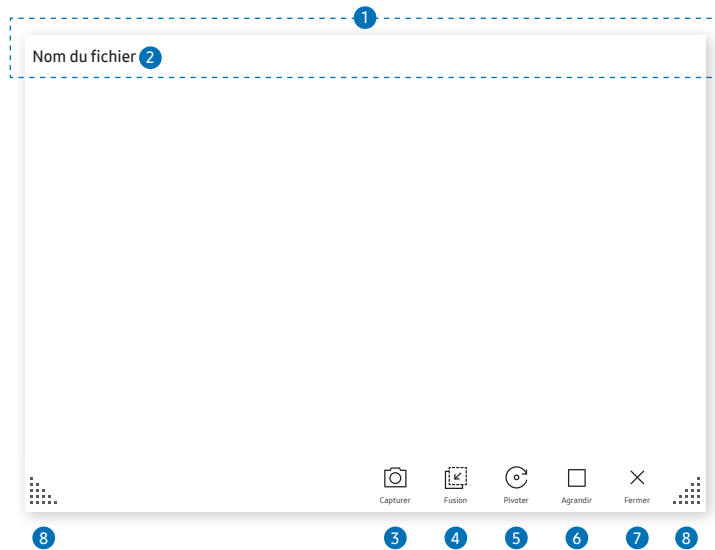

Pièces	Description
1	Barre de titre Vous pouvez faire glisser la barre de titre pour déplacer la visionneuse vers la position souhaitée.
2	Nom du fichier Nom du fichier en cours de visionnage.
3	<b>Volume</b> Permet de régler le volume.
4	<b>Capturer</b> Cette fonction n'est pas disponible si la <b>Capture PIP</b> est définie sur <b>Arrêt</b> .
5	<input type="checkbox"/> <b>Agrandir</b> Le document peut être affiché en plein écran.
6	<b>Fermer</b> Fermer la visionneuse de document.
7	<b>&lt;&lt; &lt; &gt; &gt;&gt;</b> Appuyez sur <b>&lt;&lt; / &lt; / &gt; / &gt;&gt;</b> pour passer d'une page à l'autre.
8	<b>⋮</b> Permet de régler la taille de la visionneuse.

Les fonctions disponibles sont susceptibles de varier en fonction du réglage PIP.

# Affichage d'image



Sélectionnez le fichier à importer depuis un **File Browser** ou un lecteur réseau.

Pièces	Description
1 Barre de titre	Vous pouvez faire glisser la barre de titre pour déplacer la fenêtre source vers la position souhaitée.
2 Nom du fichier	Nom du fichier en cours de visionnage.
3  Capturer	Capture l'écran de la visionneuse d'image.
4  Fusionner l'image	Appuyer sur pour coller l'image sur le rouleau.
5  Pivoter	Permet de faire tourner l'image.
6  Agrandir	L'image peut être affichée en plein écran.
7  Fermer	Fermer la visionneuse de document.
8 	Permet de régler la taille de la visionneuse.

 Les fonctions disponibles sont susceptibles de varier en fonction du réglage PIP.

# Visualisation vidéo

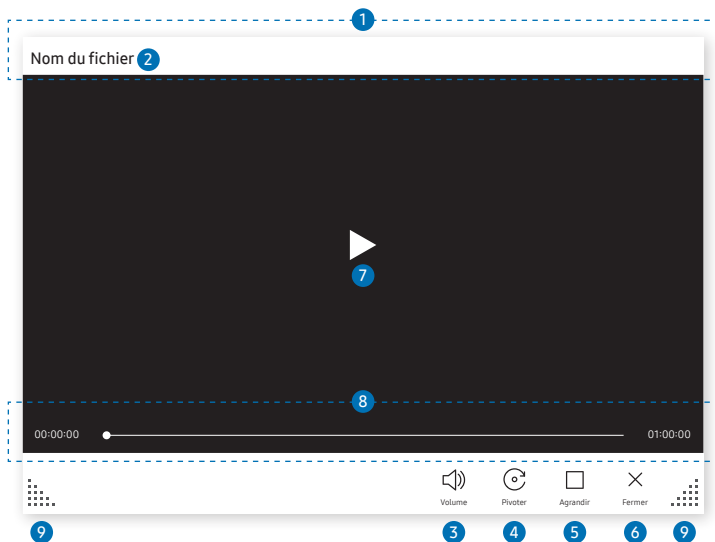

Les fonctions disponibles sont susceptibles de varier en fonction du réglage PIP.

Sélectionnez le fichier vidéo à importer depuis un **File Browser** ou un périphérique réseau et affichez-le.

Formats de fichier vidéo pris en charge : avi, mkv, asf, wmv, .mp4, mov, 3gp, vro, mpg, mpeg, ts, tp, trp, flv, vob, svi, m2ts, mts, .webm, .rmvb

Pièces	Description
1	Barre de titre Vous pouvez faire glisser la barre de titre pour déplacer la visionneuse vers la position souhaitée.
2	Nom du fichier Nom du fichier en cours de visionnage.
3	Volume Permet de régler le volume.
4	Pivoter Fait pivoter l'écran vidéo.
5	Agrandir La vidéo peut être affichée en plein écran.
6	Fermer Fermer la visionneuse de document.
7	Lit ou interrompt la vidéo.
8	Curseur de lecture et détails temporels Permet de naviguer dans la vidéo et de visualiser les détails temporels du fichier.
9	Permet de régler la taille de la visionneuse.

# Chapitre 05





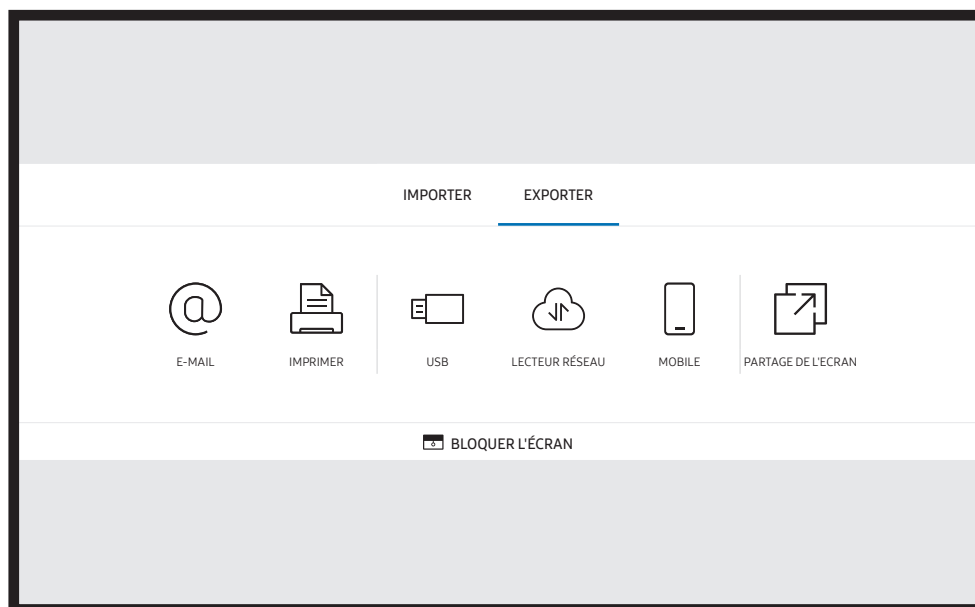

## EXPORTER

Vous pouvez exporter vos rouleaux créés de différentes manières.

- Appuyez sur  sur le côté gauche ou droit de l'écran pour ouvrir la fenêtre **IMPORTER/EXPORTER**. Appuyez ensuite sur **EXPORTER** pour sélectionner le menu souhaité.



 **BLOQUER L'ÉCRAN**: vous pouvez dissimuler l'écran Flip pendant un certain temps avec l'option **BLOQUER L'ÉCRAN**. Pour revenir à l'écran précédent, appuyez sur le bouton d'alimentation.

Icônes	Description
	Permet d'envoyer vos rouleaux créés par e-mail.
	Permet d'imprimer les rouleaux que vous avez créés.
	Permet d'exporter vos rouleaux créés vers un périphérique USB connecté.
	Permet d'exporter vos rouleaux créés vers un lecteur réseau enregistré et connecté.
	Envoyer le rouleau à un appareil mobile.
	Permet de partager votre écran avec les appareils sélectionnés.

# Envoi d'e-mail

EXPORTER → E-MAIL

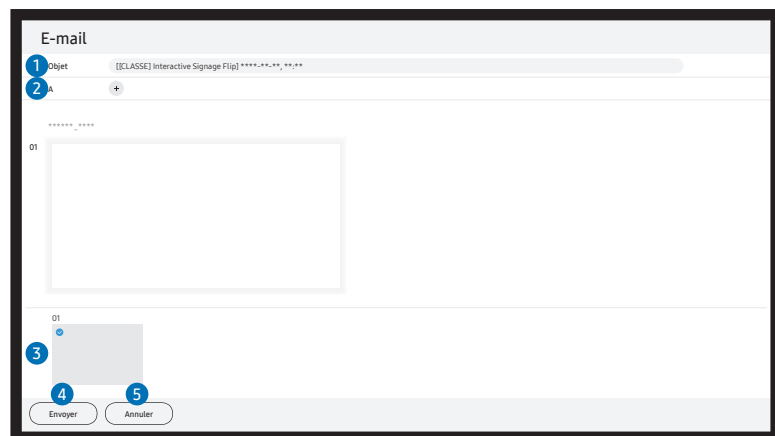

Pour envoyer vos rouleaux créés par e-mail, commencez par enregistrer votre compte e-mail.

Vous pouvez enregistrer un compte e-mail dans **Menu** → **PARAMÈTRES** → **Connexion** → **Paramètres avancés** → **E-mail**.

Si vous réglez **Authentification de l'expéditeur** sur **Compte personnel** dans **Menu** → **PARAMÈTRES** → **Connexion** → **Paramètres avancés** → **E-mail**, vous devez authentifier votre compte à chaque fois que vous envoyez un e-mail. Voir ci-dessous.

- Vous pouvez envoyer des e-mails lorsque l'option **Authentification de l'expéditeur** est réglée sur **Compte personnel** pour autant que vous ayez un compte sur ce serveur e-mail (**Nom du serveur SMTP** et **Numéro de port SMTP**).

Notez que l'expéditeur doit fournir l'ID et le mot de passe du compte SMTP, ainsi que l'adresse de l'expéditeur pour chaque e-mail.

- Si vous réglez l'option **Authentification de l'expéditeur** sur **Compte par défaut**, vous pouvez utiliser l'ID et le mot de passe SMTP que vous avez enregistrés dans le **Compte par défaut** pour envoyer des e-mails. (L'adresse de l'expéditeur est généralement identique à l'ID SMTP, à quelques exceptions près selon le serveur SMTP.)

- Pour obtenir les informations SMTP nécessaires pour enregistrer un serveur e-mail, contactez l'administrateur de votre serveur e-mail.

Les fichiers enregistrés en tant que fichiers dédiés sont convertis en fichiers PDF et envoyés.

Pièces	Description
1 <b>Objet</b>	L'objet de l'e-mail est automatiquement réglé sur le nom de l'appareil et la date actuelle.
2 <b>A</b>	Saisissez l'adresse e-mail du destinataire. <ul style="list-style-type: none"><li>• Appuyez sur <b>+</b> et tapez le texte à l'aide du clavier virtuel.</li><li>✎ Appuyez sur <b>✎</b> sur le clavier virtuel pour saisir du texte manuscrit.</li><li>✎ Recherchez le destinataire dans le <b>Carnet d'adresses local</b> ou sur le serveur <b>LDAP</b>.</li></ul>
3 ✓	Permet de sélectionner les pages à envoyer.
4 <b>Envoyer</b>	Permet d'envoyer l'e-mail.
5 <b>Annuler</b>	Appuyez pour annuler l'envoi d'un e-mail.

# Impression

Pour imprimer, vous devez configurer les options **Serveur d'impression** et **Réglage Horloge**.

Pour configurer le **Serveur d'impression**, le produit et l'imprimante de votre choix ainsi que l'ordinateur doivent être connectés sur le même réseau.

Flip Printing Software doit aussi être installé sur l'ordinateur connecté.

✎ Pour des informations sur la connexion à un réseau, consultez la section « [Connexion à un réseau](#) ».

✎ Le **Serveur d'impression** peut être configuré dans **Menu** → **PARAMÈTRES** → **Connexion** → **Paramètres avancés** → **Serveur d'impression**.

✎ L'option **Réglage Horloge** peut être configurée dans **Menu** → **PARAMÈTRES** → **Système** → **Heure** → **Réglage Horloge**.

✎ Le logiciel Flip Printing Software est disponible sur le site Web

- <http://displaysolutions.samsung.com>

- <http://www.samsung.com>

✎ Les appareils qui transfèrent des fichiers, comme les imprimantes virtuelles (PDF, XPS, One note, etc.) ou les fax, ne sont pas pris en charge. Seules les imprimantes qui peuvent réellement imprimer sur papier sont prises en charges.

✎ Concernant la taille du papier d'impression, seul le format A4 est pris en charge.

## Installation de Flip Printing Software

Suivez les instructions à l'écran pour installer Flip Printing Software.

✎ L'installation dure environ 10 minutes. Cette durée est susceptible de varier selon votre environnement PC.

### Exigences d'installation sur ordinateur

- Systèmes d'exploitation pris en charge :  
Windows 7 (32/64 bits), Windows 10 (32/64 bits), MAC
- ✎ Lorsque vous installez le logiciel, veillez à ce que les mises à jour Windows importantes soient déjà installées. Mettez à jour à la dernière version de Windows avant de commencer la configuration.
- ✎ Sur Windows 7, veillez à ce que Service Pack 1 soit déjà installé.

## Configuration de l'imprimante

Après avoir installé Flip Printing Software, effectuez les réglages suivants sur le menu d'écran du produit.

### Configuration automatique

- 1 Sélectionnez le menu **Menu** → **PARAMÈTRES** → **Connexion** → **Paramètres avancés**.
- 2 Sélectionnez **Serveur d'impression** → **Connexion au serveur** → **Auto..**

### Configuration manuelle

- 1 Sélectionnez le menu **Menu** → **PARAMÈTRES** → **Connexion** → **Paramètres avancés**.
- 2 Sélectionnez **Serveur d'impression** → **Connexion au serveur** → **Manuel**, puis entrez l'adresse **IP du serveur** et le numéro de **port du serveur** de l'ordinateur sur lequel Flip Printing Software est installé.

☰ → EXPORTER → IMPRIMER

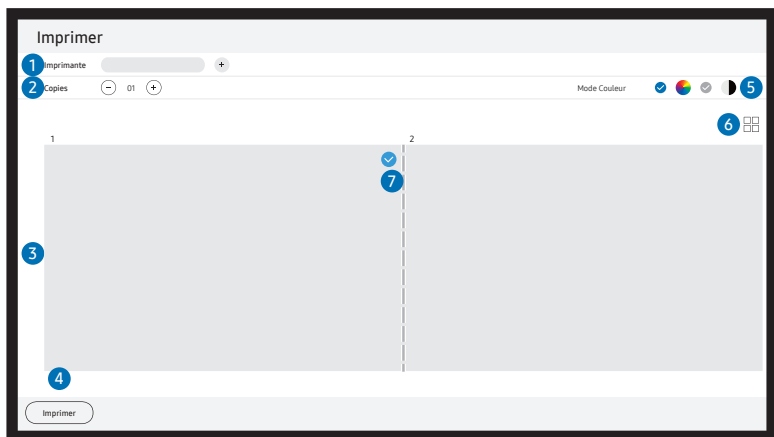

Pièces	Description
1 <b>Imprimante</b>	Affiche une liste des imprimantes connectées. Sélectionnez une imprimante avec laquelle imprimer le rouleau.
2 <b>Copies</b>	Définit le nombre d'impressions.
3 <b>Fenêtre d'aperçu de l'impression</b>	Aperçu du rouleau à imprimer.
4 <b>Imprimer</b>	Démarre l'impression.
5 <b>Mode Couleur</b>	Sélectionne la couleur avec laquelle imprimer le rouleau.
6 ☰ / ☱	Permet de changer le mode de visualisation de page du rouleau à imprimer.
7 ✓	Permet de sélectionner les pages à imprimer.



## Exportation vers un périphérique USB

☰ → EXPORTER → USB

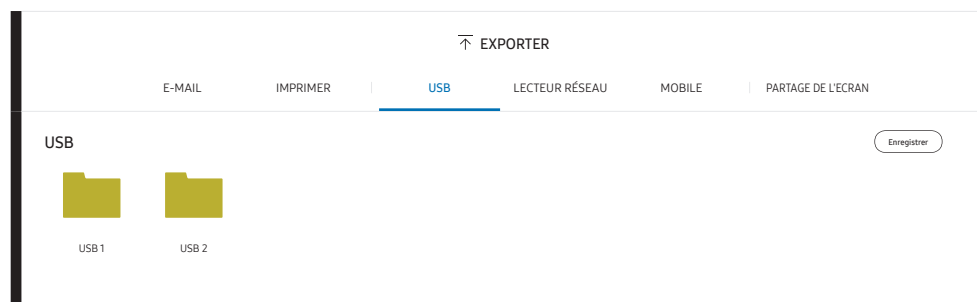

✎ Le contenu affiché sur l'écran de votre produit est susceptible de différer de celui représenté ci-dessus.

Connectez un disque dur externe ou un périphérique de stockage USB.

✎ Votre appareil enregistre les fichiers sous deux versions (aux formats IWB et PDF).

## Exportation depuis un lecteur réseau

☰ → EXPORTER → LECTEUR RÉSEAU

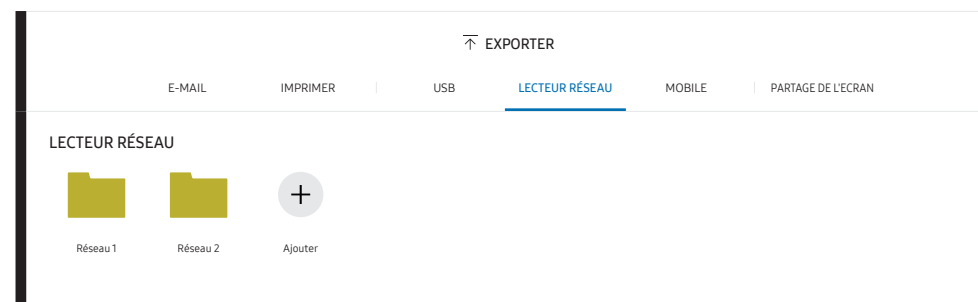

Connexion du lecteur réseau pour enregistrer des fichiers.

✎ Vous pouvez enregistrer un lecteur réseau pendant la connexion au réseau. Pour des informations sur la connexion à un réseau, consultez la section « [Connexion à un réseau](#) ».

✎ Vous pouvez enregistrer un compte de lecteur réseau à partir de ☰ Menu → PARAMÈTRES → Connexion → Paramètres avancés → Lecteur réseau → Ajouter un compte.

Pour enregistrer un compte de lecteur réseau, vous devez saisir l'**Adresse**, le **Nom d'util.** et le **Mot de passe**.

Pour enregistrer votre compte de lecteur réseau, consultez la section « [Ajouter un compte](#) » pour **Lecteur réseau**.

✎ Votre appareil enregistre les fichiers sous deux versions (aux formats IWB et PDF).

## Envoi à un appareil mobile

☰ → EXPORTER → MOBILE

Visualisez l'écran du produit à partir d'un appareil mobile.

✎ Le partage n'est disponible que pour les rouleaux pour le moment.

Téléchargez l'application **SAMSUNG SIGNAGE MOBILE** sur votre appareil en la recherchant sur Play Store ou Galaxy Store et saisissez les informations suivantes, qui se trouvent sur l'écran du produit.

- Versions prises en charge : iOS(12 ou versions supérieures), Android(9.0 ou versions supérieures)
- **Code QR, Nom du Wi-Fi, Mot de passe Wi-Fi, Adresse IP du serveur**

## Partage d'écran

☰ → EXPORTER → PARTAGE DE L'ECRAN

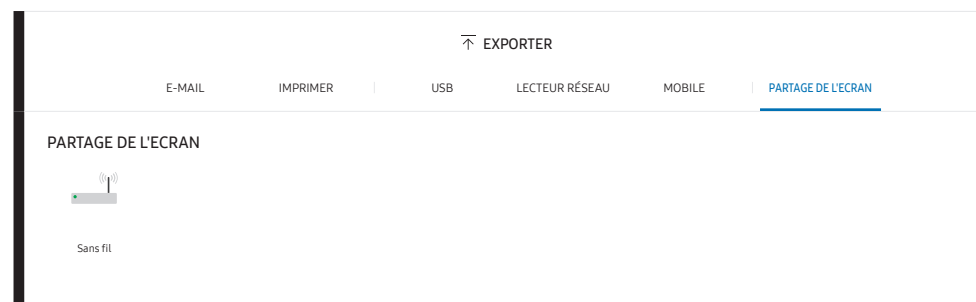

Permet de partager votre écran avec les appareils sélectionnés.

### Connexion sans fil

Sélectionnez ☰ → EXPORTER → PARTAGE DE L'ECRAN → Sans fil sur l'écran, puis l'appareil sur lequel partager l'écran.

✎ La fonction **PARTAGE DE L'ÉCRAN** fonctionne mieux lorsque FLIP est utilisé en orientation paysage.

✎ Les appareils doivent prendre en charge la réception de la Mise en miroir de l'écran pour projeter l'écran partagé à l'aide de la fonction **PARTAGE DE L'ÉCRAN**.

Boutons	Description
<b>Changer pér.</b>	Change les appareils avec lesquels partager l'écran.
<b>Déconnexion</b>	Arrête le partage.

# Chapitre 06

## PARAMÈTRES

☰ → PARAMÈTRES

### Connexion

2e	3e	Description
Réseau		Configure le réseau de votre périphérique.
	État du réseau	Affiche l'état actuel du réseau et d'Internet.
	Ouvrir les paramètres réseau	Configuration des paramètres réseau pour permettre la connexion à un réseau disponible.
	Réinitialiser le réseau	Rétablissez toutes les valeurs par défaut des paramètres réseau.
Gestionnaire de périphériques externes	Gestionnaire du périphériques d'entrée	Configurez des périphériques d'entrée (clavier ou souris) à utiliser avec votre périphérique d'affichage. Vous pouvez ajouter des périphériques d'entrée et configurer les paramètres. <ul style="list-style-type: none"><li>• Liste de périphériques Bluetooth</li><li>• Paramètres clavier</li><li>• Paramètres souris</li></ul>
	Gestionnaire de connexion des périphériques	Permet aux périphériques de votre réseau, tels que les smartphones et les tablettes, de partager du contenu avec votre produit. <ul style="list-style-type: none"><li>• Notification d'accès</li><li>• Liste d'appareils</li></ul>
	Anynet+ (HDMI-CEC)	Active ou désactive HDMI-CEC.

---

## Anynet+ (HDMI-CEC)

La fonction Anynet+ vous permet de contrôler tous les périphériques Samsung connectés qui prennent en charge Anynet+ via la télécommande de votre produit Samsung. Le système Anynet+ est utilisable uniquement avec les périphériques Samsung qui disposent de la fonction Anynet+. Pour vous assurer que votre périphérique Samsung présente cette fonction, vérifiez qu'un logo Anynet+ est apposé dessus.

- Vous ne pouvez contrôler des périphériques Anynet+ qu'au moyen de la télécommande du produit, et non des boutons présents sur le produit.
- La télécommande de l'appareil peut ne pas fonctionner sous certaines conditions. Si tel est le cas, sélectionnez à nouveau le périphérique Anynet+.
- La fonction Anynet+ est opérationnelle quand le périphérique AV prenant en charge Anynet+ est en veille ou sous tension.
- Si le mode PIP est activé, Anynet+ ne fonctionne que si un périphérique AV est branché en tant qu'écran principal. Anynet+ ne fonctionne pas si l'appareil AV est branché en tant qu'écran secondaire.
- Anynet+ prend en charge jusqu'à 12 périphériques AV. Il est possible de connecter jusqu'à 3 périphériques du même type.

2e	3e	Description
<b>Nom du périphérique</b>		Permet de changer le nom de l'appareil. Il s'agit du nom qui apparaîtra sur les périphériques mobiles et les ordinateurs connectés à votre réseau.
<b>Paramètres Apple AirPlay</b>		Utilisez AirPlay pour diffuser facilement des vidéos, de la musique et des photos de votre iPhone, iPad ou Mac sur Flip.
<b>Paramètres avancés</b>	<b>E-mail</b>	<p>Configure un compte e-mail pour envoyer des e-mails.</p> <ul style="list-style-type: none"> <li>• <b>Nom du serveur SMTP</b> : Adresse du serveur SMTP</li> <li>• <b>Numéro de port SMTP</b> : Port du serveur SMTP</li> <li>• <b>SSL/TLS</b> : Activer ou désactiver <b>SSL/TLS</b></li> <li>• <b>Authentification de l'expéditeur</b> : Choisir le mode d'authentification à utiliser lors de l'envoi d'e-mails <ul style="list-style-type: none"> <li>- <b>Compte personnel / Compte par défaut / Compte personnel (LDAP)</b></li> </ul> </li> <li>• <b>Compte par défaut</b> : Compte SMTP par défaut</li> <li>• <b>Mot de passe</b> : Mot de passe du compte SMTP par défaut</li> <li>• <b>E-mail de l'expéditeur</b> : Adresse e-mail de l'expéditeur</li> <li>• <b>Adresse du destinataire</b> : Sélectionner les options pour gérer les contacts après avoir envoyé des e-mails avec succès <ul style="list-style-type: none"> <li>- <b>Enregistrement automatique / Ne pas enregistrer / Supprimer tout</b></li> </ul> </li> <li>• <b>Carnet d'adresses local</b> : Importer des contacts depuis un périphérique USB ou les supprimer. <ul style="list-style-type: none"> <li>- <b>Importer / Supprimer</b></li> </ul> </li> </ul> <p> Pour plus d'informations, reportez-vous à la section « <a href="#">Importation de contacts depuis le Carnet d'adresses local</a> ».</p>

## Carnet d'adresses local

### Importation de contacts depuis le Carnet d'adresses local

Pour utiliser le **Carnet d'adresses local** FLIP, commencez par importer les contacts depuis un fichier CSV à l'aide d'un périphérique USB.

1 **Utiliser LDAP** : Réglez l'option **Ne pas utiliser**.

☰ **Menu** → **PARAMÈTRES** → **Connexion** → **Paramètres avancés** → Saisissez le mot de passe → **LDAP** → **Configurer la connexion LDAP** → **Utiliser LDAP** → **Ne pas utiliser**

2 Définissez les détails sous le menu **E-mail**.

☰ **Menu** → **PARAMÈTRES** → **Connexion** → **Paramètres avancés** → Saisissez le mot de passe → **E-mail**

3 Modifiez et enregistrez votre **Carnet d'adresses local** sur un périphérique USB.

Faites une liste de contacts dans la structure ci-dessous et enregistrez-la dans le répertoire racine sous le nom RecentSearchList.csv.

- Structure RecentSearchList.csv (exemple)

emailid1@samsung.com	Name1	Level1	Team1	Company1
emailid2@samsung.com	Name2	Level2	Team2	Company2
emailid3@samsung.com	Name3	Level3	Team3	Company3

4 Connectez le périphérique USB au FLIP pour importer des contacts.

☰ **Menu** → **PARAMÈTRES** → **Connexion** → **Paramètres avancés** → Saisissez le mot de passe → **E-mail** → **Carnet d'adresses local** → **Importer**

✎ Le périphérique USB et son contenu peuvent ne pas être détectés correctement si un câble d'extension USB est utilisé. (Les concentrateurs USB ne sont pas pris en charge.)

✎ Ne retirez pas le périphérique USB lors du chargement.

✎ Si plus de deux périphériques USB sont connectés, il est possible que certains d'entre eux ne soient pas détectés.

✎ Les périphériques USB qui consomment plus d'énergie doivent être connectés au port USB  (1A) à l'arrière.

✎ Le système de fichiers prend en charge les formats FAT, exFAT, et NTFS.





### Utilisation des contacts du Carnet d'adresses local







Cette option permet de rechercher et suggérer automatiquement à partir de la liste de contacts lorsque vous sélectionnez un (des) destinataire(s) dans  → **EXPORTER** → **E-MAIL**.

✎ Pour utiliser cette fonction, complétez les détails des paramètres du menu **E-mail**.



### Suppression des contacts du Carnet d'adresses local

☰ **Menu** → **PARAMÈTRES** → **Connexion** → **Paramètres avancés** → Saisissez le mot de passe → **E-mail** → **Carnet d'adresses local** → **Supprimer**

2e	3e	Description
Paramètres avancés	Serveur d'impression	<p>Configure l'impression (<b>Serveur d'impression</b>) pour utiliser la fonction d'impression.</p> <p> Pour plus d'informations, reportez-vous à la section « <a href="#">Impression</a> ».</p> <ul style="list-style-type: none"> <li>• <b>Connexion au serveur</b> <ul style="list-style-type: none"> <li>- <b>Auto.</b> : Permet d'afficher et sélectionner, parmi la liste, une des adresses IP du serveur des ordinateurs disponibles sur le réseau sur lesquels Flip Printing Software est installé.</li> <li>- <b>Manuel</b> : Permet de saisir l'adresse <b>IP du serveur</b> et le numéro de <b>port du serveur</b> de l'ordinateur sur lequel Flip Printing Software est installé.</li> </ul> </li> <li>• <b>IP serveur</b> : Permet de saisir l'adresse <b>IP du serveur</b> de l'ordinateur sur lequel Flip Printing Software est installé.</li> <li>• <b>Serveur Port</b> : Permet de saisir le numéro de <b>port du serveur</b> de l'ordinateur sur lequel Flip Printing Software est installé.</li> </ul>
	Lecteur réseau	<p>Permet d'ajouter ou modifier des comptes de lecteur réseau. Si vous ne pouvez pas vous connecter au lecteur réseau, installez la dernière mise à jour de SAMBA du PC.</p> <ul style="list-style-type: none"> <li>• <b>Ajouter un compte</b>: Ajoute de nouveaux comptes de lecteur réseau. Seul Samba peut être ajouté au lecteur réseau.</li> </ul> <p> Les versions SAMBA 2.0 ou plus récentes sont prises en charge. Si vous ne pouvez vous connecter au lecteur réseau, installez la dernière mise à jour de SAMBA.</p> <p> Pour enregistrer un compte de lecteur réseau, vous devez saisir l'<b>Adresse</b>, le <b>Nom d'util.</b> et le <b>Mot de passe</b>.</p> <ul style="list-style-type: none"> <li>- <b>Adresse</b> : //adresse IP de l'ordinateur/nom de dossier partagé <ul style="list-style-type: none"> <li> Lorsque vous saisissez une adresse, assurez-vous d'utiliser / au lieu de W et \.</li> <li>Par exemple, si vous partagez un dossier nommé « dossierpartagé » sur un ordinateur dont l'adresse IP est 12.34.56.789, saisissez « //12.34.56.789/dossierpartagé » pour l'adresse.</li> </ul> </li> <li>- <b>Nom d'util.</b> : Un compte Windows disposant des autorisations d'accès au dossier partagé <ul style="list-style-type: none"> <li> Lorsque vous saisissez un domaine, assurez-vous d'utiliser W ou \.</li> <li>Par exemple, NomDuDomaineWCompteWindows</li> </ul> </li> <li>- <b>Mot de passe</b> : Mot de passe que vous définissez pour votre compte Windows</li> </ul> <ul style="list-style-type: none"> <li>• <b>Modifier un compte</b> : Modifie les comptes de lecteur réseau.</li> </ul>

2e	3e	Description
Paramètres avancés	LDAP	<p>Permet de régler la connexion LDAP ou de configurer les requêtes LDAP connectées.</p> <ul style="list-style-type: none"> <li>• <b>Configurer la connexion LDAP</b> Permet de configurer une nouvelle connexion LDAP. <ul style="list-style-type: none"> <li>- <b>Utiliser LDAP</b> : Utiliser ou non LDAP</li> <li>- <b>Importer une valeur de configuration</b> : Peut aller chercher les réglages de LDAPConnectionConfig.txt stockés sur USB (<b>Mot de passe</b> exclu) <ul style="list-style-type: none"> <li> Pour plus d'informations, reportez-vous à la section « <a href="#">Création d'un fichier texte pour l'utilisation de LDAP</a> ».</li> </ul> </li> <li>- <b>Authentication Type: Kerberos, Anonyme</b> ou <b>Simple</b>, selon celui qui est pris en charge par le serveur LDAP</li> <li>- <b>User ID</b> : DN(Distinguished Name) de l'<b>ID util.</b> qui est utilisé dans le serveur LDAP <ul style="list-style-type: none"> <li> Le format de l'<b>ID util.</b> est conforme au format DN de LDAP. Par exemple, cn=admin, dc=myldap, dc=com</li> </ul> </li> <li>- <b>Mot de passe</b> : Mot de passe utilisé pour l'authentification du serveur LDAP</li> <li>- <b>Server Address</b> : IP ou URL du serveur LDAP</li> <li>- <b>Server Port Number</b> : Numéro de port du serveur LDAP</li> <li>- <b>Base DN</b> : Base DN à utiliser pour la recherche dans le DIT(arborescence des informations de répertoire) lors de la connexion LDAP</li> <li>- <b>SSL/TLS</b> : Utiliser ou non SSL/TLS <ul style="list-style-type: none"> <li> Lorsque <b>SSL/TLS</b> est défini sur <b>Utiliser</b>, la communication des données chiffrées est activée.</li> </ul> </li> <li>- <b>Use Untrusted Certificates</b> : Permettre ou non l'utilisation de certificats non reconnus. <ul style="list-style-type: none"> <li> Le menu suivant est activé lorsque vous réglez le <b>Type d'authentification</b> sur <b>Kerberos</b>. <ul style="list-style-type: none"> <li> <b>Kerberos Realm</b>: domaine de données Kerberos</li> <li> <b>KDC Host</b> : URL de l'hôte KDC</li> <li> <b>KDC Port</b> : Numéro de port de l'hôte KDC</li> </ul> </li> </ul> </li> </ul> </li> </ul>



2e	3e	Description
<b>Paramètres avancés</b>	<b>LDAP</b>	<ul style="list-style-type: none"> <li>• <b>Configuration de la requête LDAP</b> Définir la requête pour le <b>LDAP</b> connecté. <ul style="list-style-type: none"> <li>- <b>UID</b> : Changer l'utilisateur <b>UID</b> qui est utilisé dans <b>LDAP</b>.</li> <li>- <b>E-mail</b> : Changer l'<b>E-mail</b> qui est utilisé dans <b>LDAP</b>.</li> <li>- <b>Nom</b> : Changer le nom d'utilisateur (nom commun) qui est utilisé dans <b>LDAP</b>.</li> <li>- <b>Nom</b> : Changer le patronyme de l'utilisateur qui est utilisé dans <b>LDAP</b>.</li> <li>- <b>Position</b> : Changer le titre qui est utilisé dans <b>LDAP</b>.</li> <li>- <b>Nom de l'entreprise</b> : Changer le nom d'entreprise qui est utilisé dans <b>LDAP</b>.</li> <li>- <b>Département</b> : Changer le nom de département qui est utilisé dans <b>LDAP</b>.</li> <li>- <b>Utiliser une requête personnalisée</b> : Va chercher la requête définie par l'utilisateur depuis LDAPQuery.txt (sensible à la casse) stocké sur l'USB.</li> </ul> <p> Pour plus d'informations, reportez-vous à la section « <b>Création d'un fichier texte pour l'utilisation de LDAP</b> ».</p> <p> Lorsque le mappage ne coïncide pas, le résultat de la recherche n'inclut pas les attributs.</p> </li> </ul>
	<b>Paramètres réseau serveur</b>	<p>Config. connexion réseau du serveur et les fonctions associées.</p> <ul style="list-style-type: none"> <li>• <b>Connexion au serveur</b> : Connectez-vous au serveur MagicInfo.</li> <li>• <b>Accès serveur</b> : Autorisez ou refusez l'accès au serveur MagicInfo.</li> <li>• <b>Serveur Proxy</b> : Permet de configurer la connexion de votre serveur proxy et les fonctions associées.</li> </ul>
	<b>Gestionnaire de certificats</b>	<p>Permet de gérer les fichiers de certificat sur ce périphérique.</p> <ul style="list-style-type: none"> <li>• <b>Certificat d'application</b> : Permet d'afficher et de gérer les certificats d'application installés sur ce périphérique. Permet de connecter un lecteur flash USB contenant des certificats pour les installer sur ce périphérique.</li> <li>• <b>Certificat Wi-Fi</b> : Permet de gérer les certificats installés sur ce périphérique. Permet de connecter un lecteur flash USB contenant des certificats pour les installer sur ce périphérique.</li> </ul>

---

## Création d'un fichier texte pour l'utilisation de LDAP

La configuration LDAP consiste essentiellement en de nombreuses longues phrases.

Pendant la configuration LDAP, vous pouvez aller chercher FLIP à l'aide du fichier texte afin d'éviter les fautes de frappe et effectuer un réglage par lot.

 La saisie du nom et du contenu du fichier doit être sensible à la casse pour assurer un fonctionnement correct.

- Format de LDAPConnectionConfig.txt

- (1) Exemple de fichier texte

```
User ID=cn=Manager, dc=example, dc=com
Server Address=123.456.789.012
Server Port Number=12345
Base DN=dc=samsung, dc=example, dc=com
SSL/TLS=Don't Use
Use Untrusted Certificates=Don't Use
Authentication Type=Basic
Kerberos Realm=MYLDAP.COM
KDC Host=krb1.myldap.com
KDC Port=88
```

- (2) Attribution de valeurs (VAL) à chaque touche

User ID : Entrer l'ID util.

Server Address : Entrer l'IP ou l'URL du serveur LDAP.

Server Port Number : Entrer le Port du serveur LDAP.

SSL/TLS : Entrer Use ou Don't Use.

Use Untrusted Certificates : Entrer Use ou Don't Use.

Authentication Type : Entrer Basic ou Anonymous.

- Les trois éléments suivants seront ajoutés si vous sélectionnez le type de vérification Kerberos.

Kerberos Realm: Remplir le champ Kerberos (Exemple : MYLDAP.LDAP)

KDC Host : Entrer l'URL de l'hôte KDC (Exemple : krb1.myldap.com)

KDC Port : Entrer le port de l'hôte KDC (Exemple : 88)

 Si vous choisissez d'utiliser le type de vérification Kerberos, utilisez l'ID utilisateur Kerberos d'origine comme ID utilisateur au lieu d'un ID utilisateur au format DN(Distinguished Name). (Exemple : Mirko)

---

- Format de LDAPQuery.txt

- (1) Exemple de fichier texte

- UID=uid

- Email=mail

- Name=cn

- Last Name=sn

- Position=title

- Company Name=o

- Department=departmentNumber

- Query=((mail=\*<A>\*)(cn=\*<A>\*))

- (2) Attribution de valeurs (VAL) à chaque touche

- 1) Partie mappage (toutes les rangées sauf la dernière)

- Inclut toutes les rangées sauf la dernière, dans l'ordre suivant : **UID, E-mail, Nom, Nom, Position, Nom de l'entreprise** et **Département**.

- Les valeurs sont mappées de la façon suivante.

- À gauche de la syntaxe « = » se trouve le nom indiqué dans le menu **Configuration de la requête LDAP** (également à gauche) et qui est mappé aux valeurs qui se trouvent à droite de « = » (les attributs actuels du serveur LDAP).

- Vous pouvez choisir les attributs pour modifier les valeurs. Par exemple, vous pouvez modifier les valeurs du côté droit sans avoir à modifier les valeurs du côté gauche.

- 2) Partie Requête

- <A> correspond au mot clé utilisé pour une recherche.







- La syntaxe pour Utiliser une requête personnalisée est conforme à la règle de la requête LDAP excluant <A>.



- Par exemple, lorsque <A> est inclus dans l'attribut mail ou cn, vous pouvez le créer comme suit.

- Query=((mail=\*<A>\*)(cn=\*<A>\*))

# Systeme

2e	3e	Description
Langue		Modifie les paramètres de <b>Langue</b> .
Rouleaux	Enregistrement automatique	Sauvegarde automatique de toutes les données.
	Supprimer tout	Supprime toutes les données du périphérique, y compris les données verrouillées.
	Période pour tout supprimer	Configure un intervalle de réinitialisation auquel toutes les données de l'espace de stockage seront supprimées régulièrement.
Heure		Configure plusieurs paramètres relatifs à l'heure.
	Réglage Horloge	Règle la date et l'heure actuelles.
	Heure d'été	Règle l'horloge sur l'heure d'été. ✎ Les options <b>Date de début</b> , <b>Date de fin</b> et <b>Décalage horaire</b> sont uniquement activées lorsque l'option <b>Heure d'été</b> est définie sur <b>Activé</b> .
Modifier PIN		Modifie votre code PIN à 6 chiffres. ✎ Le code PIN par défaut est 000000. ✎ Modifie le PIN pour assurer la sécurité de votre appareil.
Sortie son		Sélectionne les haut-parleurs pour la diffusion du son. • <b>Haut parleur Flip / Sortie audio / Liste des haut-parleurs Bluetooth</b> ✎ Si votre périphérique audio Bluetooth ne prend pas en charge le réglage du volume automatique (AVC), vous devez régler le volume directement sur le périphérique audio Bluetooth.
Retour son		Définit le volume du retour sonore pour certaines options (capturer, fusionner avec le rouleau, etc.) • <b>Arrêt / Bas / Moyen / Elevé</b>

2e	3e	Description
<b>Paramètres avancés</b>		<p>Configure les paramètres avancés comprenant <b>Verrou USB</b> et <b>Verrouillage réseau</b>.</p> <p>Saisissez votre code PIN à 6 chiffres. Le code PIN par défaut est 000000.</p> <p> Si vous souhaitez modifier votre code PIN, utilisez la fonction <b>Modifier PIN</b>.</p> <p> Modifiez le PIN pour assurer la sécurité de votre appareil.</p>
<b>Ecran de veille</b>		Permet de configurer l'économiseur d'écran. L'image sélectionnée peut être utilisée en tant qu'économiseur d'écran personnalisé.
<b>Verr. commandes tactiles</b>		<p>Exécute la fonction <b>Verr. commandes tactiles</b>.</p> <p> Maintenez votre doigt appuyé sur l'écran pour désactiver la fonction <b>Verr. commandes tactiles</b>.</p>
<b>Verrou USB</b>		<p>Configure un <b>Verrou USB</b>. Après la configuration, le périphérique sera redémarré pour appliquer les paramètres.</p> <ul style="list-style-type: none"> <li>• <b>Arrêt / Lecture seule / Activé</b></li> </ul>
<b>Verrouillage réseau</b>		Bloque l'accès au réseau externe.
<b>Verrouillage de la surveillance d'écran</b>		Empêche les images à l'écran d'être surveillées par le serveur MagicINFO.
<b>Hors ten. auto</b>		Permet de choisir la durée d'affichage avant arrêt lorsqu'aucune interaction de l'utilisateur n'est détectée.
<b>Activation module PC</b>		<p>S'allume ou s'éteint pour se synchroniser avec l'alimentation de l'OPS lorsque l'appareil est allumé ou éteint.</p> <ul style="list-style-type: none"> <li>• <b>Activation sync.</b> : Lorsque le mode de retournement est activé, le module PC est également activé automatiquement.</li> <li>• <b>Désactivation sync.</b> : Lorsque le mode de retournement est désactivé, le module PC est également désactivé automatiquement.</li> </ul> <p> Cette fonction est uniquement disponible pour WM75B/WM85B.</p>
<b>Mise hors tension sans signal/aucune interaction</b>		Économise de l'énergie en éteignant le périphérique lorsqu'aucune source n'émet un signal ou une interaction par touche.
<b>Optimisation de la luminosité</b>		<p>Ajuste automatiquement la luminosité de l'image en fonction du niveau de lumière ambiante.</p> <p> Cette fonction est uniquement disponible pour WM75B/WM85B.</p>
<b>Luminosité minimum</b>		<p>Règle la luminosité minimale pour l'affichage. Cette fonction ne fonctionne que si sa valeur est inférieure à la valeur définie dans le réglage <b>Rétroéclairage</b> du menu <b>Image</b>.</p> <p> Cette fonction est uniquement disponible pour WM75B/WM85B.</p>
<b>Réglage de l'alimentation à distance</b>		Active ou désactive le <b>Réglage de l'alimentation à distance</b> . Lorsque cette fonction est activée, la connexion réseau est maintenue lorsque le produit est éteint.

2e	3e	Description
Paramètres avancés	Paramètres de gestion à distance	Configurez ce paramètre pour vous connecter au Flip et le contrôler à distance depuis d'autres appareils. <ul style="list-style-type: none"> <li>• <b>Gestion à distance</b> : Permet de limiter l'accès d'autres appareils au produit par le biais du réseau.</li> <li>• <b>ID périphérique</b> : Permet de définir un identifiant unique.</li> <li>• <b>Câble de connexion au PC</b> : Permet de sélectionner le type de câble à utiliser pour connecter l'écran au PC.</li> <li>• <b>Protocole sécurisé</b> : Permet de sécuriser le protocole entre ce produit et d'autres appareils.</li> </ul>
	Capture PIP	Allume ou éteint la capture PIP.  Le contenu HDCP n'apparaîtra pas à l'écran si la <b>Capture PIP</b> est définie sur <b>Activé</b> .
	Définir la source après la mise sous tension	Permet de régler la source (ou l'application) par défaut lors de la mise sous tension. Lorsque ce paramètre est configuré, le rouleau ou la source (ou l'application) est activé(e) à la mise sous tension.
	Changement source auto	Règle la fonction de <b>Changement source auto</b> . En activant cette fonction, les sources nouvellement connectées s'affichent automatiquement.  Il se peut que les nouveaux périphériques source connectés dans les 20 minutes suivant la mise sous tension du produit ne s'affichent pas automatiquement.
	Taille de l'écran par défaut pour PIP	Définit la taille de l'écran par défaut pour PIP. <ul style="list-style-type: none"> <li>• <b>Plein écran / Écran partiel</b></li> </ul>
	Modifier Workspace	Vous pouvez ajouter vos adresses favorites dans Samsung Workspace.
	Paramètres du lanceur d'URL	Paramètre le lancement de l'URL. <ul style="list-style-type: none"> <li>• <b>Installer l'application Web</b> : Permet d'installer l'application Web en saisissant une adresse.</li> <li>• <b>Installer à partir du périphérique USB</b> : Installe l'application Web à partir du périphérique de stockage USB.</li> <li>• <b>Désinst.</b> : Supprime l'application Web installée.</li> <li>• <b>Paramètre d'expiration</b> : Définit la période d'inactivité pour la connexion à l'URL.</li> <li>• <b>Mode Développeur</b> : Permet de régler le mode Développeur.</li> </ul>
	Cloner le produit	Exporte les réglages de l'appareil ou importe ceux d'autres appareils.
	Diagnostic automatique	Effectue des diagnostics automatiques du serveur e-mail, LDAP ou d'impression.  Vous pouvez exporter sur un périphérique USB connecté au produit un rapport d'auto-diagnostic détaillé comprenant des informations sur les serveurs e-mails, LDAP ou d'impression ainsi que d'autres informations.
	Démarrer la configuration	Étapes de configuration initiale comme lors de la première utilisation du produit :
Configuration sans intervention	Configurez l'appareil à l'aide de Tizen Business Manager. Avant d'utiliser la <b>Configuration sans intervention</b> , enregistrez l'appareil dans Tizen Business Manager.	





# Image

2e	3e	Description																																		
Rétroéclairage		Règle la luminosité du rétroéclairage selon vos préférences. La valeur 100 correspond au plus grand niveau de luminosité.																																		
Temp. Coul.		Réglage de la température des couleurs. La valeur et la température augmentent simultanément, de sorte que le ratio de la couleur bleue augmente. (Plage : 2800 K - 16000 K)																																		
Balance blancs	Régl. Rouge / Régl. vert / Régl. bleu / Aj. Rouge / Aj. Vert / Aj. Bleu / Réinitialiser	Permet de régler la température de couleur de l'image afin que les éléments blancs semblent plus lumineux.																																		
Signal d'entrée - Étendre		<p>Étend la plage de signal d'entrée pour les connexions HDMI.</p> <ul style="list-style-type: none"> <li>Appuyez sur <b>HDMI 1</b> ou <b>HDMI 2</b> pour activer ou désactiver l'option <b>Signal d'entrée - Étendre</b> pour la source sélectionnée.</li> </ul> <p> Prend en charge des résolutions jusqu'à 3840 x 2160 à 60 Hz avec l'expansion <b>Signal d'entrée - Étendre</b> activée. Prend en charge des résolutions jusqu'à 3840 x 2160 à 30 Hz avec l'expansion <b>Signal d'entrée - Étendre</b> désactivée.</p> <h3>Résolutions prises en charge pour les signaux d'entrée UHD</h3> <p>Vérifiez les résolutions prises en charge pour les signaux d'entrée UHD.</p> <ul style="list-style-type: none"> <li>Résolution : 3840 x 2160p, 4096 x 2160p</li> </ul> <p>Si l'option <b>Signal d'entrée - Étendre</b> est désactivée.</p> <table border="1"> <thead> <tr> <th>Fréquence d'images (i/s)</th> <th>Profondeur des couleurs / Échantillonnage de la chrominance</th> <th>RVB 4:4:4</th> <th>YCbCr 4:4:4</th> <th>YCbCr 4:2:2</th> <th>YCbCr 4:2:0</th> </tr> </thead> <tbody> <tr> <td>50 / 60</td> <td>8 bits</td> <td>-</td> <td>-</td> <td>-</td> <td>0</td> </tr> </tbody> </table> <p>Si l'option <b>Signal d'entrée - Étendre</b> est activée.</p> <table border="1"> <thead> <tr> <th>Fréquence d'images (i/s)</th> <th>Profondeur des couleurs / Échantillonnage de la chrominance</th> <th>RVB 4:4:4</th> <th>YCbCr 4:4:4</th> <th>YCbCr 4:2:2</th> <th>YCbCr 4:2:0</th> </tr> </thead> <tbody> <tr> <td rowspan="3">50 / 60</td> <td>8 bits</td> <td>0</td> <td>0</td> <td>0</td> <td>0</td> </tr> <tr> <td>10 bits</td> <td>-</td> <td>-</td> <td>0</td> <td>0</td> </tr> <tr> <td>12 bits</td> <td>-</td> <td>-</td> <td>0</td> <td>0</td> </tr> </tbody> </table>	Fréquence d'images (i/s)	Profondeur des couleurs / Échantillonnage de la chrominance	RVB 4:4:4	YCbCr 4:4:4	YCbCr 4:2:2	YCbCr 4:2:0	50 / 60	8 bits	-	-	-	0	Fréquence d'images (i/s)	Profondeur des couleurs / Échantillonnage de la chrominance	RVB 4:4:4	YCbCr 4:4:4	YCbCr 4:2:2	YCbCr 4:2:0	50 / 60	8 bits	0	0	0	0	10 bits	-	-	0	0	12 bits	-	-	0	0
Fréquence d'images (i/s)	Profondeur des couleurs / Échantillonnage de la chrominance	RVB 4:4:4	YCbCr 4:4:4	YCbCr 4:2:2	YCbCr 4:2:0																															
50 / 60	8 bits	-	-	-	0																															
Fréquence d'images (i/s)	Profondeur des couleurs / Échantillonnage de la chrominance	RVB 4:4:4	YCbCr 4:4:4	YCbCr 4:2:2	YCbCr 4:2:0																															
50 / 60	8 bits	0	0	0	0																															
	10 bits	-	-	0	0																															
	12 bits	-	-	0	0																															

2e	3e	Description
<b>Niv. noir HDMI</b>		Règle le niveau de noir pour optimiser la luminosité et le contraste de l'image HDMI. ✎ Cette fonction est seulement disponible lorsque le produit est connecté à un PC via un câble HDMI et que la fenêtre source est activée.
<b>Préférence USB-C</b>		Vous pouvez effectuer une sélection entre le mode DP ALT 1 (prend en charge jusqu'à UHD 60 Hz) ou le mode DP ALT 2 (prend en charge jusqu'à UHD 30 Hz).
<b>Réinit. param. img</b>		Restaure tous les paramètres d'image aux réglages d'usine par défaut.



# Assistance

2e	3e	Description
Mise à jour du logiciel	Mettre à jour maintenant	<p>Met à jour le logiciel installé sur votre produit.</p> <p>Met à jour le logiciel en téléchargeant les fichiers de mise à jour.</p> <ul style="list-style-type: none"><li>- Mise à jour en ligne<ul style="list-style-type: none"><li> Nécessite une connexion Internet.</li></ul></li><li>- Mise à jour avec un périphérique USB<p>Après avoir téléchargé le fichier de mise à jour à partir du site Web de Samsung et l'avoir stocké sur un périphérique USB, connectez le périphérique USB au produit à mettre à jour.</p><ul style="list-style-type: none"><li> Assurez-vous d'avoir enregistré le fichier de mise à jour dans un dossier de premier niveau.</li></ul></li></ul> <ul style="list-style-type: none"><li>• <b>Version actuelle</b> : Il s'agit de la version de logiciel déjà installée sur le produit.</li></ul>
	Mise à jour auto	Démarrez automatiquement les mises à jour logicielles une fois votre périphérique éteint.  Nécessite une connexion Internet.
Mes Applications		Gérez et mettez à jour vos applications. Pour utiliser le menu <b>Mes Applications</b> , veuillez accepter les <b>Conditions générales</b> . Vérifiez les informations détaillées de l'application et réinstallez-la si elle ne fonctionne pas correctement.
Conditions générales		Vous pouvez consulter les conditions d'utilisation et la politique de confidentialité.
Contacteur Samsung		Informations de contact pour obtenir une assistance pour votre produit.  Dans <b>Contacteur Samsung</b> , recherchez le <b>Code du modèle</b> et la <b>Version du logiciel</b> de l'appareil.
Réinitial. tout		Initialise tous les éléments dans l'ensemble du menu.

# Chapitre 07

## Guide de dépannage

Testez votre produit comme suit avant d'appeler le Centre de service clientèle Samsung. Si le problème persiste, contactez le service clientèle.

### Problèmes et solutions

Problème (HDMI) de fenêtre source	
Des espaces vides apparaissent sur les quatre côtés de l'écran lorsqu'un câble HDMI est branché au produit et à l'ordinateur.	Les espaces vides visibles à l'écran ne sont pas liés à l'appareil.
	Ils sont provoqués par l'ordinateur ou la carte graphique. Pour résoudre le problème, réglez la taille de l'écran dans les paramètres HDMI de la carte graphique.
	Si le menu relatif aux paramètres de la carte graphique n'inclut pas d'option permettant de régler la taille de l'écran, effectuez une mise à niveau du pilote de la carte graphique. (Pour plus d'informations sur les paramètres d'écran, contactez le fabricant de la carte graphique ou de l'ordinateur.)
Les images affichées à l'écran sont déformées.	Vérifiez le câble connecté. La compatibilité n'est pas garantie si vous utilisez un câble qui n'a pas été fourni par Samsung.
L'image n'est pas nette.	Réglez la résolution et la fréquence selon le niveau recommandé.
L'image à l'écran est instable et tremble.	Vérifiez que la résolution et la fréquence de l'ordinateur et de la carte graphique sont définies sur des valeurs compatibles avec l'appareil. Ensuite, modifiez les paramètres d'écran si nécessaire en vous reportant aux « <a href="#">Présélection des modes de temporisation</a> ».
Des ombres ou des images fantômes restent affichées sur l'écran.	
Le blanc ne l'est pas vraiment.	Dans <b>Image</b> , réglez les paramètres <b>Balance blancs</b> .
L'appareil se met automatiquement hors tension.	Assurez-vous que le câble d'alimentation est correctement connecté à la sortie de l'appareil et à la prise d'alimentation.

Problème (HDMI) de fenêtre source	
L'affichage à l'écran ne semble pas normal.	Un contenu vidéo crypté dans lequel apparaissent des personnes ou des objets se déplaçant rapidement (vidéos d'action ou d'événements sportifs, par exemple) peut occasionner un affichage corrompu.
	Un faible signal ou une qualité d'image médiocre peut être la cause d'un mauvais affichage. Cela ne signifie pas que l'appareil est défectueux.
	Un appareil mobile dans un rayon d'un mètre de distance peut être la cause de parasites sur les produits analogiques et numériques.
La luminosité et la couleur ne semblent pas normales.	Dans le menu, sélectionnez ☰ <b>Menu</b> → <b>PARAMÈTRES</b> → <b>Image</b> → <b>Réinit. param. img</b> pour essayer de réinitialiser l'écran.
L'affichage est instable, puis se fige.	L'écran peut se figer lorsqu'une résolution autre que celle recommandée est utilisée ou si le signal n'est pas stable. Pour résoudre le problème, modifiez la résolution de l'ordinateur en définissant celle recommandée.
Affichage en mode plein écran impossible.	Si la fenêtre source est réglée sur le mode plein écran lorsque le produit est en orientation portrait, une barre noire apparaît en haut et en bas. Passez en orientation paysage, puis réglez la fenêtre source sur le mode plein écran.

Problème de son	
Il n'y a pas de son.	Vérifiez le volume.
Le volume est trop faible.	Permet de régler le volume.
	Si le problème subsiste après avoir réglé le volume sur le niveau maximum, réglez le volume de la carte son de l'ordinateur ou de votre logiciel.
La vidéo est disponible mais aucun son n'est émis.	Si un câble HDMI ou DP est connecté, vérifiez les paramètres de sortie audio de l'ordinateur.
	En cas d'utilisation d'un périphérique source <ul style="list-style-type: none"> <li>• Vérifiez les paramètres de sortie audio du périphérique source. (Par exemple, si votre écran est connecté via HDMI, vous devrez peut-être faire basculer l'option audio de votre périphérique de sortie vidéo sur HDMI.)</li> </ul>
	Reconnectez le câble d'alimentation au périphérique, puis redémarrez ce dernier.
Des bruits parasites sortent des haut-parleurs.	Un signal faible peut entraîner un son de mauvaise qualité.
Un son reste audible lorsque le volume est coupé.	Les paramètres audio des haut-parleurs principaux sont différents de ceux des haut-parleurs internes de l'appareil. Modifier ou couper le son de l'appareil n'a pas d'incidence sur un amplificateur externe (décodeur).

Problèmes liés à l'opération tactile	
Vous pouvez effectuer une opération tactile sur les icônes mais pas les dessins.	Utilisez le stylet fourni spécifique au produit.
L'opération tactile ne fonctionne pas lorsque la connexion HDMI est utilisée.	<p>Vérifiez que le port <b>TOUCH</b> du produit est connecté à un port USB sur l'ordinateur à l'aide du câble USB fourni.</p> <ul style="list-style-type: none"> <li>WM55B/WM65B <ul style="list-style-type: none"> <li>HDMI ou DP → TOUCH à l'arrière du produit</li> <li>HDMI 2 → TOUCH sur le plateau</li> </ul> </li> <li>WM75B/WM85B <ul style="list-style-type: none"> <li>HDMI 1 ou DP → TOUCH à l'arrière du produit</li> <li>HDMI 2 → TOUCH sur le plateau</li> </ul> </li> </ul>
J'utilise deux stylos mais ils ne fonctionnent pas bien.	Assurez-vous qu'il y a suffisamment d'espace entre les deux stylos lors d'opérations tactiles multiples.
L'épaisseur du stylo n'est pas correctement reconnue.	Il est possible que le stylet soit incliné trop fort en direction de l'écran (à un angle de 45 degrés maximum). Assurez-vous de tenir le stylo avec son embout épais à distance de l'écran.
Il y a un dysfonctionnement tactile de l'écran comme une réponse lente ou inexacte.	Assurez-vous qu'aucune substance étrangère ne se trouve sur la surface de l'écran.
	Vérifiez que l'écran n'est pas cassé.
	Assurez-vous que le produit n'est pas exposé aux rayons solaires directs.
	Lorsque le produit est mis sous tension après avoir été mis hors tension, n'appuyez pas sur l'écran, car le calibrage tactile est effectué pendant 5 secondes.

Problèmes Anynet+	
Anynet+ ne fonctionne pas.	Vérifiez qu'il s'agit bien d'un périphérique Anynet+. Le système Anynet+ prend uniquement en charge des périphériques Anynet+.
	Vérifiez la connexion du câble d'alimentation du périphérique Anynet+.
	Vérifiez la connexion des câbles vidéo/audio/HDMI du périphérique Anynet+.
	Vérifiez que l'option <b>Anynet+ (HDMI-CEC)</b> est définie sur <b>Activé</b> dans <b>Menu</b> → <b>PARAMÈTRES</b> → <b>Gestionnaire de périphériques externes</b> .
	Vérifiez que la télécommande est compatible avec Anynet+.
	Anynet+ ne fonctionne pas dans certaines situations (configuration initiale).
	Si vous avez retiré puis rebranché le câble HDMI, recherchez à nouveau les périphériques ou éteignez l'appareil puis rallumez-le.
Vérifiez que la fonction Anynet+ du périphérique Anynet+ est bien activée.	
Je souhaite démarrer Anynet+.	Vérifiez que le périphérique Anynet+ est correctement connecté au produit et que l'option <b>Anynet+ (HDMI-CEC)</b> est définie sur <b>Activé</b> dans <b>Menu</b> → <b>PARAMÈTRES</b> → <b>Gestionnaire de périphériques externes</b> .
Je souhaite quitter Anynet+.	Appuyez sur le bouton <b>SOURCE</b> de la télécommande et sélectionnez un périphérique non Anynet+.
Le message « <b>Déconnexion d'Anynet+...</b> » apparaît à l'écran.	Vous ne pouvez pas utiliser la télécommande quand vous configurez Anynet+ ou quand vous passez à un mode d'affichage.
	Utilisez la télécommande une fois que le produit a terminé de configurer Anynet+ ou de passer à Anynet+.
Le dispositif Anynet+ ne lit pas les fichiers.	Vous ne pouvez pas utiliser la fonction de lecture pendant la configuration initiale.
Le périphérique connecté ne s'affiche pas.	Vérifiez si le périphérique prend en charge les fonctions Anynet+.
	Vérifiez si le câble HDMI est correctement branché.
	Vérifiez que l'option <b>Anynet+ (HDMI-CEC)</b> est définie sur <b>Activé</b> dans <b>Menu</b> → <b>PARAMÈTRES</b> → <b>Gestionnaire de périphériques externes</b> .
	Lancez une nouvelle recherche de périphériques Anynet+.
	Anynet+ requiert une connexion HDMI. Assurez-vous que le périphérique est branché à votre produit via un câble HDMI.
	Certains câbles HDMI ne prennent pas en charge les fonctions Anynet+.
Si la connexion est interrompue en raison d'une panne de courant ou du débranchement du câble HDMI, relancez la recherche des périphériques.	

Autres problèmes	
L'appareil sent le plastique.	L'odeur de plastique est normale et disparaît avec le temps.
De petites particules se trouvent sur les bords de l'appareil.	Les particules font partie de la conception du produit. Le produit n'est pas défectueux.
Lorsque je tente de modifier la résolution de l'ordinateur, le message « <b>Résolution non prise en charge.</b> » s'affiche.	Le message « <b>Résolution non prise en charge.</b> » apparaît si la résolution de la source d'entrée dépasse la résolution maximale du produit. Pour résoudre le problème, modifiez la résolution de l'ordinateur en définissant une résolution prise en charge sur le produit.
Aucun son n'est émis par les haut-parleurs en mode HDMI lorsqu'un câble DVI-HDMI est connecté.	Les câbles DVI ne transmettent pas de données sonores.
La fonction <b>Niv. noir HDMI</b> ne fonctionne pas correctement sur un périphérique HDMI avec sortie YCbCr.	Cette fonction ne fonctionne que lorsque le signal HDMI de l'appareil externe est une sortie RGB.
Aucun son n'est émis en mode HDMI.	Les couleurs de l'image affichée peuvent sembler anormales. La vidéo ou le son peut ne pas être disponible. Cela peut se produire si un périphérique source ne prenant en charge qu'une ancienne version de la norme HDMI est connecté à l'appareil.

# Chapitre 08

## Caractéristiques techniques

### Général

Nom du modèle		WM55B	WM65B	WM75B	WM85B
Panneau	Taille	CLASSE 55 (54,6 pouces/138,7 cm)	CLASSE 65 (64,5 pouces /163,9 cm)	CLASSE 75 (74,5 pouces/189,3 cm)	CLASSE 85 (84,5 pouces/214,7 cm)
	Surface d'affichage	1209,6 mm (H) x 680,4 mm (V)	1428,48 mm (H) x 803,52 mm (V)	1650,24 mm (H) x 928,26 mm (V)	1872,0 mm (H) x 1053,0 mm (V)
Synchronisation (Spécifications Panneau)	Fréquence horizontale	30 à 81 kHz			
	Fréquence verticale	48 à 75 Hz			
Résolution	Résolution optimale	3840 x 2160			
	Résolution maximale				
Alimentation		AC100-240V~ 50/60Hz Reportez-vous à l'étiquette apposée au dos de l'appareil, car la tension standard peut varier en fonction du pays.			
Considérations environnementales	Température	de fonctionnement : 0 °C – 40 °C (32 °F – 104 °F) * Pour l'installation du boîtier, maintenez la température intérieure à 40 °C ou inférieure. Humidité : 10 % à 80 %, sans condensation			
	Température	de stockage : -20 °C – 45 °C (-4 °F – 113 °F) Humidité : 5 % à 95 %, sans condensation * Avant que l'emballage du produit ne soit retiré.			

 Fréquence horizontale :  
Un cycle horizontal désigne la durée nécessaire pour balayer une seule ligne de la gauche vers la droite de l'écran. Le nombre réciproque d'un cycle horizontal est désigné sous le nom de fréquence horizontale. La fréquence horizontale est mesurée en kHz.

 Fréquence verticale :  
L'appareil affiche une même image plusieurs fois par seconde (à l'instar d'une lampe fluorescente) pour représenter une image qui sera visible par le spectateur. La fréquence d'une seule image affichée plusieurs fois par seconde est appelée fréquence verticale ou de rafraîchissement. La fréquence verticale est mesurée en Hz.



- 
- ✎ En raison de la conception même de cet appareil, il se peut que 1 pixel par million (1 ppm) apparaisse plus clair ou plus sombre sur l'écran. Cela n'a aucune incidence sur les performances de l'appareil.
  - ✎ En raison de la nature même de l'écran, cet appareil ne peut être réglé que sur une seule résolution pour chaque taille d'écran afin de garantir une qualité d'image optimale. La définition d'une résolution autre que celle qui est spécifiée peut entraîner une dégradation de la qualité d'image. Pour éviter ce problème, il est conseillé de sélectionner la résolution optimale indiquée pour votre appareil.
  - ✎ Pour les spécifications détaillées de l'appareil, veuillez visiter le site web de Samsung.
  - **Europe uniquement (WM55B/WM65B uniquement)**

Pour accéder aux informations sur l'étiquetage énergétique de ce produit dans le Registre européen de l'étiquetage énergétique des produits (EPREL), rendez-vous sur le site [https://eprel.ec.europa.eu/gr/\\*\\*\\*\\*\\*](https://eprel.ec.europa.eu/gr/*****) où \*\*\*\*\* correspond au numéro d'enregistrement EPREL du produit. Vous trouverez le numéro d'enregistrement sur l'étiquette d'identification de votre produit.

## Présélection des modes de temporisation

Le réglage de l'écran s'effectue automatiquement si un signal appartenant aux modes standard décrits ci-dessous est émis par l'ordinateur. Si les signaux transmis par l'ordinateur sont différents du mode standard, il est possible que l'écran ne s'affiche pas. Dans ce cas, modifiez les paramètres conformément au tableau suivant, en vous reportant au mode d'emploi de la carte graphique.

Résolution	Fréquence horizontale (kHz)	Fréquence verticale (Hz)	Horloge de pixel (MHz)	Polarité synchronisée		Port	
				H	V	HDMI	DISPLAYPORT/USB TYPE C
IBM, 720 x 400	31,469	70,087	28,322	-	+	0	0
MAC, 640 x 480	35,000	66,667	30,240	-	-	0	0
MAC, 832 x 624	49,726	74,551	57,284	-	-	0	0
MAC, 1152 x 870	68,681	75,062	100,000	-	-	0	0
VESA CVT, 3840 x 2160RB	110,500	49,977	442,000	+	-	-	0
VESA CVT, 3840 x 2160RB	133,313	59,997	533,250	+	-	-	0
VESA DMT, 640 x 480	31,469	59,940	25,175	-	-	0	0
VESA DMT, 640 x 480	37,861	72,809	31,500	-	-	0	0
VESA DMT, 640 x 480	37,500	75,000	31,500	-	-	0	0
VESA DMT, 800 x 600	37,879	60,317	40,000	+	+	0	0
VESA DMT, 800 x 600	48,077	72,188	50,000	+	+	0	0
VESA DMT, 800 x 600	46,875	75,000	49,500	+	+	0	0
VESA DMT, 1024 x 768	48,363	60,004	65,000	-	-	0	0
VESA DMT, 1024 x 768	56,476	70,069	75,000	-	-	0	0
VESA DMT, 1024 x 768	60,023	75,029	78,750	+	+	0	0
VESA DMT, 1152 x 864	67,500	75,000	108,000	+	+	0	0
VESA DMT, 1280 x 720	45,000	60,000	74,250	+	+	0	0
VESA DMT, 1280 x 800	49,702	59,810	83,500	-	+	0	0
VESA DMT, 1280 x 1024	63,981	60,020	108,000	+	+	0	0
VESA DMT, 1280 x 1024	79,976	75,025	135,000	+	+	0	0
VESA DMT, 1366 x 768	47,712	59,790	85,500	+	+	0	0

Résolution	Fréquence horizontale (kHz)	Fréquence verticale (Hz)	Horloge de pixel (MHz)	Polarité synchronisée		Port	
				H	V	HDMI	DISPLAYPORT/USB TYPE C
VESA DMT, 1440 x 900	55,935	59,887	106,500	-	+	0	0
VESA DMT, 1600 x 900RB	60,000	60,000	108,000	+	+	0	0
VESA DMT, 1680 x 1050	65,290	59,954	146,250	-	+	0	0
VESA DMT, 1920 x 1080	67,500	60,000	148,500	+	+	0	0
VESA DMT, 2560 x 1440RB	88,787	59,951	241,500	+	-	0	0
CEA-861, 720(1440) x 576i	15,625	50,000	27,000	-	-	0	-
CEA-861, 720(1440) x 480i	15,734	59,940	27,000	-	-	0	-
CEA-861, 720 x 576	31,250	50,000	27,000	-	-	0	0
CEA-861, 720 x 480	31,469	59,940	27,000	-	-	0	0
CEA-861, 1280 x 720	37,500	50,000	74,250	+	+	0	0
CEA-861, 1280 x 720	45,000	60,000	74,250	+	+	0	0
CEA-861, 1920 x 1080i	28,125	50,000	74,250	+	+	0	-
CEA-861, 1920 x 1080i	33,750	60,000	74,250	+	+	0	-
CEA-861, 1920 x 1080	27,000	24,000	74,250	+	+	0	-
CEA-861, 1920 x 1080	28,125	25,000	74,250	+	+	0	-
CEA-861, 1920 x 1080	33,750	30,000	74,250	+	+	0	-
CEA-861, 1920 x 1080	56,250	50,000	148,500	+	+	0	0
CEA-861, 1920 x 1080	67,500	60,000	148,500	+	+	0	0
CEA-861, 3840 x 2160	54,000	24,000	297,000	+	+	0	-
CEA-861, 3840 x 2160	56,250	25,000	297,000	+	+	0	-
CEA-861, 3840 x 2160	67,500	30,000	297,000	+	+	0	0
CEA-861, 3840 x 2160	112,500	50,000	594,000	+	+	0	0
CEA-861, 3840 x 2160	135,000	60,000	594,000	+	+	0	0
CEA-861, 4096 x 2160	54,000	24,000	297,000	+	+	0	-
CEA-861, 4096 x 2160	67,500	30,000	297,000	+	+	0	-
CEA-861, 4096 x 2160	112,500	50,000	594,000	+	+	0	-
CEA-861, 4096 x 2160	135,000	60,000	594,000	+	+	0	-

# Chapitre 09

## Annexe

### Prise en charge des frais de service (imputables aux clients)

 Même si une demande d'intervention est effectuée pendant la période de garantie, la visite d'un technicien peut vous être facturée dans les cas suivants :

#### Appareil non défectueux

La demande porte sur le nettoyage de l'appareil, un réglage, des explications, la réinstallation, etc.

- Des instructions sur l'utilisation du produit sont demandées à un technicien, ou celui-ci procède simplement à des réglages d'options sans démonter le produit.
- Le défaut résulte de facteurs environnementaux externes (Internet, antenne, signal du réseau filaire, etc.)
- L'appareil est réinstallé ou d'autres appareils ont été connectés après la première installation de l'appareil.
- L'appareil est réinstallé suite à un déplacement dans un autre endroit ou dans un autre bâtiment.
- Le client demande des instructions sur la manière d'utiliser un autre produit de l'entreprise.
- Le client demande des instructions sur la manière d'utiliser le réseau ou un autre programme de l'entreprise.
- Le client demande l'installation du logiciel et la configuration de l'appareil.
- Le technicien de maintenance est chargé d'éliminer / de nettoyer la poussière ou d'autres matières étrangères à l'intérieur de l'appareil.
- Le client demande une autre installation après l'achat d'un produit en ligne ou via le télé-achat.

### Domage provoqué par le client

Cas où le dommage de l'appareil est provoqué par une mauvaise manipulation ou réparation imputable au client.

Si un dommage causé à l'appareil est dû à l'un des facteurs suivants :

- Impact ou chute externe.
- Utilisation de matériaux ou d'un produit vendu séparément non recommandé(s) par Samsung.
- Réparation effectuée par une personne qui ne représente pas un prestataire de services externe ou un partenaire agréé par Samsung Electronics Co., Ltd.
- Refonte ou réparation de l'appareil effectuée par le client.
- Utilisation d'une tension inappropriée ou de connexions électriques non autorisées.
- Précautions ou avertissements indiqués dans le manuel d'utilisation non suivis.

### Autres cas

- La défaillance de l'appareil résulte d'une catastrophe naturelle. (foudre, incendie, tremblement de terre, inondation, etc.)
  - Tous les composants consommables sont épuisés. (batterie, encre, lumières fluorescentes, tête, vibreur, lampe, filtre, ruban, etc.)
-  Si le client demande une intervention alors que l'appareil ne présente aucun défaut, des frais de service pourront lui être facturés. Veuillez lire attentivement le manuel d'utilisation au préalable.

---

## Protection contre la rémanence d'image

### Qu'entend-on par rémanence d'image ?

En principe, le phénomène de rémanence d'image ne se produit pas lorsque l'écran fonctionne normalement. Un fonctionnement normal qualifie le changement continu du motif vidéo. Si l'écran affiche un motif fixe pendant une longue période, une légère différence de tension peut apparaître entre les électrodes dans les pixels qui contrôlent les cristaux liquides.

Une telle différence de tension augmente avec le temps et amincit les cristaux liquides. Lorsque cela se produit, il est possible qu'une image précédente reste affichée sur l'écran lors du changement de motif.

- ⊘ Ces informations servent de guide pour éviter la rémanence d'image. Afficher un écran fixe pendant une longue période peut provoquer une rémanence d'image. Ce problème n'est pas couvert par la garantie.

### Pratiques de prévention recommandées

Afficher un écran fixe pendant une longue période peut provoquer des rémanences d'image ou des taches. Éteignez le produit s'il n'est pas utilisé pendant un long moment, activez le mode d'économie d'énergie ou utilisez un économiseur d'écran animé.

## Licence



Les termes HDMI et High-Definition Multimedia Interface et le logo HDMI sont des marques commerciales ou des marques déposées de HDMI Licensing Administrator, Inc. aux Etats Unis et dans d'autres pays.

---

### Avis concernant les licences de logiciel Open Source

En cas d'utilisation d'un logiciel open source, des licences de logiciel open source sont disponibles dans le menu de l'appareil. Pour obtenir des informations sur la mention de licence Open Source, contactez Samsung Open Source (<http://opensource.samsung.com>).

---