

# Manuel de l'utilisateur

---

QH43B QH50B QH55B QH65B QH75B

---

La couleur et l'aspect du produit peuvent varier en fonction du modèle, et le contenu dans le manuel peut être modifié sans préavis pour des raisons d'amélioration des performances.

Des frais d'administration peuvent vous être facturés dans les situations suivantes :

- (a) Un technicien intervient à votre demande alors que le produit ne présente aucun défaut (c.-à-d. vous n'avez pas lu le manuel d'utilisation).
- (b) Vous amenez le produit dans un centre de réparation alors que le produit ne présente aucun défaut (c.-à-d. vous n'avez pas lu le manuel d'utilisation).

Le montant des frais d'administration vous sera communiqué avant la visite du technicien.

---

# Table des matières

## Avant utilisation du produit

Consignes de sécurité	4
Symboles de sécurité	4
Électricité et sécurité	5
Installation	6
Fonctionnement	8
Instructions à respecter lors de la manipulation de l'écran	10
Nettoyage	11
Stockage et entretien	12

## Préparatifs

Vérification des composants	13
Pièces	14
Ports	15
Menu de commande	16
Télécommande	17

Avant d'installer le produit (Guide d'installation)	19
Angle d'inclinaison et rotation	19
Ventilation	19
Installation du support mural	20
Préparation préalable à l'installation du support mural	20
Installation du support mural	20
Spécifications du kit de montage mural (VESA)	21

## Connexion et utilisation d'un périphérique source

Avant d'effectuer la connexion	22
Points à vérifier avant la connexion	22
Connexion à un PC	22
Connexion à l'aide d'un câble HDMI	22
Connexion à l'aide d'un câble HDMI-DVI	23
Connexion à un appareil vidéo	24
Connexion à l'aide d'un câble HDMI	24
Connexion à l'aide d'un câble HDMI-DVI	24

Connexion HDMI au dispositif vidéo et Sound System	25
Branchement à un système audio	25
Connexion du câble LAN	25
Modification de la source d'entrée	26
Source	26
Web Browser	27
Workspace	29
SMARTVIEW+	29
Screen Mirroring	29

## Commande multi-affichage

Connexion du câble	30
Câble RS-232C	30
Câble LAN	31
Branchement	33
Codes de contrôle	34
Utilisation de MDC	41
Installation/désinstallation du programme MDC	41

---

# Table des matières

## Fonctionnalités Lecteur

Lecteur	42
Visualisation du contenu	42
Pendant la lecture de contenu	43
Menu disponible	43
Formats de fichiers compatibles avec Lecteur	44
<b>Programmation</b>	<b>48</b>
Accueil personnalisé	49
<b>Cloner le produit</b>	<b>50</b>
<b>Paramètres ID</b>	<b>51</b>
ID périphérique	51
Définir. auto ID périph.	51
Câble de connexion au PC	51
<b>Mur d'images</b>	<b>52</b>
Mur d'images	52
Horizontal x Vertical	52
Position écran	53
Format	53
<b>État du réseau</b>	<b>54</b>
Progr. act./désact.	55
Progr. activ.	55
Progr. désact.	56
Gestion des vacances	56
<b>Téléscripteur</b>	<b>57</b>

## Menu

Image	58
Affichage à l'écran	62
Son	64
<b>Réseau</b>	<b>66</b>
Paramètres de réseau (câblé)	67
Paramètres de réseau (sans fil)	69
Utiliser WPS	71
<b>Système</b>	<b>73</b>
Assistance	85

## Guide de dépannage

Conditions requises avant de contacter le Centre de service clientèle Samsung	87
Test du produit	87
Vérification de la résolution et de la fréquence	87
Vérifiez les éléments suivants :	88

## Caractéristiques techniques

Général	94
Présélection des modes de temporisation	96

## Annexe

Prise en charge des frais de service (imputables aux clients)	97
Produit non défectueux	97
Dommage provoqué par le client	97
Autres cas	97
<b>Protection contre la rémanence d'image</b>	<b>98</b>
Qu'entend-on par rémanence d'image ?	98
Pratiques de prévention recommandées	98
<b>Licence</b>	<b>99</b>





# Chapitre 01







## Avant utilisation du produit

### Consignes de sécurité

Les consignes de sécurités suivantes ont pour but d'assurer votre sécurité personnelle et d'éviter des dégâts matériels. Veuillez lire ce qui suit pour veiller à utiliser correctement le produit.

### Symboles de sécurité

Symbole	Nom	Signification
	Avertissement	Des dommages corporels graves ou mortels peuvent survenir si les instructions ne sont pas suivies.
	Attention	Des dommages corporels ou matériels peuvent survenir si les instructions ne sont pas suivies.
	Interdiction	NE PAS essayer.
	Consigne	Suivez les instructions.

ATTENTION			
RISQUE DE CHOC ÉLECTRIQUE. NE PAS OUVRIR.			
ATTENTION : POUR LIMITER LE RISQUE DE CHOC ÉLECTRIQUE, NE RETIREZ PAS LE CACHE (OU LE DOS). L'INTÉRIEUR NE CONTIENT AUCUNE PIÈCE GÉRABLE PAR L'UTILISATEUR. CONFIEZ TOUT ENTRETIEN AU PERSONNEL QUALIFIÉ.			
	Ce symbole indique que ce produit est alimenté par haute tension. Il est dangereux de toucher la moindre pièce située à l'intérieur de ce produit.		Tension CA : La tension nominale indiquée par ce symbole est une tension CA.
	Ce symbole indique qu'une documentation importante relative au fonctionnement et à l'entretien est fournie avec le produit.		Tension CC : La tension nominale indiquée par ce symbole est une tension CC.
	Produit de classe II : Ce symbole indique qu'aucun raccordement de sécurité à la terre (prise de terre) n'est requis. Si ce symbole n'apparaît pas sur un produit doté d'un câble électrique, le produit DOIT être connecté de façon sûre à un conducteur de protection (terre).		Attention. Consulter le mode d'emploi : ce symbole avertit l'utilisateur qu'il doit consulter le manuel d'utilisation pour en savoir plus sur les informations relatives à la sécurité.

## Électricité et sécurité

 Les images suivantes servent uniquement de référence. Les situations réelles peuvent différer de celles illustrées ci-dessous.

### Avertissement





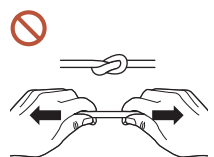

**Ne touchez pas la fiche si vous avez les mains humides.**  
Dans le cas contraire, un choc électrique pourrait survenir.

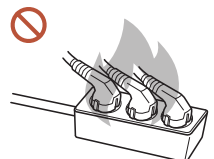

**Ne pliez ni ne tirez le câble d'alimentation trop fortement. Prenez soin de ne pas laisser le câble d'alimentation sous un objet lourd.**  
Une défaillance du produit, un choc électrique ou un incendie pourrait survenir.



**Ne branchez pas plusieurs produits sur une même prise de courant.**  
En cas de surchauffe, les prises de courant peuvent provoquer un incendie.

-  **Insérez complètement la fiche pour qu'elle soit bien bloquée.**  
Tout branchement non sécurisé peut provoquer un incendie.
-  **À l'aide d'un chiffon sec, nettoyez toute poussière autour des broches de la fiche du câble d'alimentation ou de la prise.**  
La poussière pourrait provoquer un incendie.
-  **Branchez la fiche secteur à une prise de terre. (Sauf pour les appareils qui ne prévoient pas de mise à la terre)**  
Un choc électrique ou des dommages corporels pourrai(en)t survenir.
-  **N'utilisez pas de fiche secteur endommagée ni de prise lâche.**  
Un choc électrique ou un incendie pourrait en résulter.

## Attention

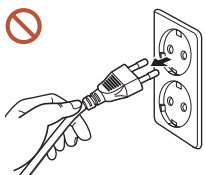

Tenez la fiche quand vous débranchez le câble d'alimentation de la prise.

Un choc électrique ou un incendie pourrait en résulter.

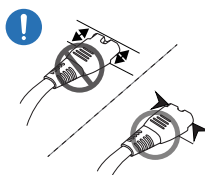

Lors du branchement de la fiche secteur dans le port, assurez-vous de la brancher complètement.

Si la fiche secteur n'est pas complètement branchée dans le port, celle-ci est non seulement susceptible de se débrancher soudainement, mais il y a également un risque de surchauffe dû à une surtension, pouvant provoquer des accidents nuisant à votre sécurité.

 Utilisez uniquement le câble d'alimentation fourni avec votre produit par Samsung. N'utilisez pas le câble d'alimentation avec d'autres produits.

Un choc électrique ou un incendie pourrait en résulter.

 Maintenez dégagée la prise à laquelle le câble d'alimentation est branché.

Si le produit présente un problème, le cordon d'alimentation doit être débranché pour que l'alimentation électrique du produit soit totalement coupée. Notez bien que le produit n'est pas totalement hors tension si vous n'utilisez que le bouton marche/arrêt de la télécommande.

 Ne débranchez pas le câble d'alimentation quand le produit est en cours d'utilisation.

Le produit pourrait être endommagé par un choc électrique.

## Installation

### Avertissement



Avant de déplacer le produit, éteignez-le et débranchez le câble d'alimentation et tous les autres câbles branchés.

Tout dommage au câble peut provoquer un incendie ou un choc électrique.

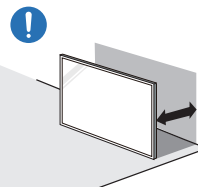

Lors de l'installation du produit, maintenez-le à distance du mur pour assurer une bonne ventilation.

Toute élévation de la température interne peut provoquer un incendie.



N'installez pas le produit dans un espace mal aéré tel qu'une bibliothèque ou un placard.

Toute élévation de la température interne peut provoquer un incendie.



Gardez les emballages plastiques hors de portée des enfants.

Gardez l'emballage en plastique hors de portée des enfants pour éviter tout risque d'étouffement.

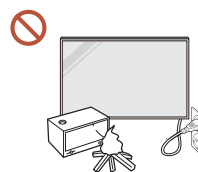

N'installez pas le câble d'alimentation (alimentation CC) et le produit à proximité de sources de chaleur.

(Bougies, anti-moustiques, cigarettes, vaporisateurs, appareils chauffants, endroits exposés à la lumière directe du soleil, etc.)



Lors de l'installation du produit, fixez-le fermement pour éviter toute chute.

Si le produit n'est pas fixé fermement et qu'un enfant le touche en jouant, le produit est susceptible de chuter, ce qui peut l'endommager ou blesser l'enfant.

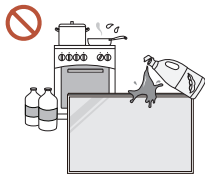

N'installez pas le produit dans une cuisine ou à proximité d'un comptoir de cuisine.

Les huiles comestibles ou vapeurs d'huile peuvent endommager ou déformer le produit.

**!** Recourez à un technicien pour installer le support de fixation murale.

Toute installation par une personne non qualifiée peut entraîner des dommages corporels. N'utilisez que des meubles supports approuvés.

**!** Si le produit est installé dans un endroit inhabituel, l'environnement peut provoquer un sérieux problème de qualité. Assurez-vous donc de contacter le service clientèle Samsung avant l'installation.

(Dans des endroits où il y a beaucoup de poussières fines, où des produits chimiques sont utilisés, où les températures sont trop basses ou trop élevées, où le niveau d'humidité ou d'eau est trop élevé, ou dans des équipements de transport tels que des véhicules, aéroports et gares, utilisés en continu pendant une longue période, etc.)

## **!** Attention

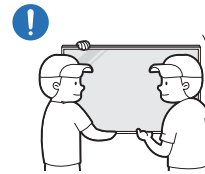

**Ne faites pas tomber le produit quand vous le déplacez.**

S'il venait à tomber, le produit pourrait s'endommager ou être la cause de blessures.

**!** Ne posez pas le produit sur sa face avant.  
L'écran pourrait être endommagé.

**!** Une exposition prolongée à la lumière directe du soleil peut décolorer la surface de l'écran d'affichage.

## Fonctionnement

### Avertissement



Si le produit génère un son étrange, une odeur de brûlé ou de la fumée, débranchez immédiatement la fiche secteur et contactez votre Centre de service clientèle Samsung.

Un choc électrique ou un incendie pourrait en résulter.



Maintenez les piles de la télécommande et les petits accessoires hors de portée des enfants. Assurez-vous que les enfants ne les avalent pas.

Si un enfant met une pile dans sa bouche, consultez immédiatement un médecin.



Si le produit tombe ou que son aspect extérieur présente des dommages, mettez le bouton marche/arrêt en position arrêt et débranchez le cordon d'alimentation. Ensuite, contactez le Centre de service clientèle Samsung.

Un usage continu peut provoquer un choc électrique ou un incendie.



Ne tentez pas de déplacer le produit en tirant sur un câble tel que le câble d'alimentation.

Une défaillance du produit, un choc électrique ou un incendie pourrait survenir.

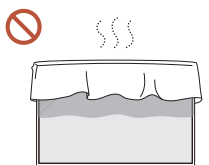

Assurez-vous que les aérations ne sont pas bloquées par une nappe ou des rideaux.

Toute élévation de la température interne peut provoquer un incendie.

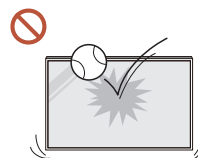

Veillez à ce que le produit ne soit soumis à aucun impact.

- L'écran d'affichage pourrait être endommagé.
- Un choc électrique ou un incendie pourrait en résulter.

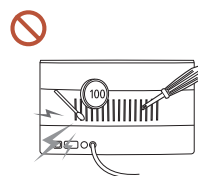

N'insérez aucun objet métallique (baguette, pièce de monnaie, épingle à cheveux, etc.) ou d'objets facilement inflammables (papier, allumette, etc.) dans le produit (via les aérations ou les ports d'entrée/sortie, etc.).

- Si des substances étrangères pénètrent dans le produit, assurez-vous de l'éteindre et de débrancher le cordon d'alimentation. Ensuite, contactez le Centre de service clientèle Samsung.
- Une défaillance du produit, un choc électrique ou un incendie pourrait en résulter.

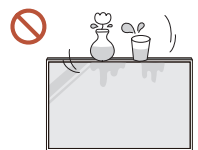

Ne placez pas d'objets contenant du liquide (vases, pots, bouteilles, etc.) ou d'objets métalliques sur le produit.

- Si des substances étrangères, telles que de l'eau, pénètrent dans le produit, assurez-vous de débrancher le cordon d'alimentation. Ensuite, contactez le Centre de service clientèle Samsung.
- Une défaillance du produit, un choc électrique ou un incendie pourrait en résulter.

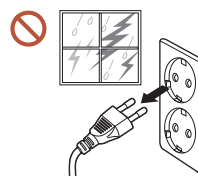

Au cours d'un orage, éteignez le produit et débranchez le cordon d'alimentation.

Un choc électrique ou un incendie pourrait en résulter.



Ne laissez pas d'objets lourds que les enfants apprécient (jouets, bonbons, etc.) au sommet du produit.

Le produit ou l'objet lourd pourrait tomber si des enfants tentaient d'atteindre les jouets ou bonbons, pouvant provoquer de graves dommages corporels.





Ne vous accrochez pas au produit et ne montez pas dessus.

- S'il venait à tomber, le produit pourrait provoquer des blessures et même la mort.
- Assurez-vous particulièrement que les enfants ne s'accrochent pas au produit ni ne montent dessus.



Lorsque la fiche secteur est branchée dans une prise de courant, n'insérez pas de baguette ou autre objet conducteur dans une prise restante. Par ailleurs, après avoir débranché la fiche secteur de la prise, ne touchez pas immédiatement les broches de la fiche.

Dans le cas contraire, un choc électrique pourrait survenir.



Une tension élevée est présente dans le produit. N'essayez jamais de démonter, réparer ou modifier le produit par vous-même.

- Contactez le Centre de service clientèle Samsung pour toute réparation.
- Un choc électrique ou un incendie pourrait en résulter.

**!** En cas de détection d'une fuite de gaz, ne touchez ni le produit, ni la fiche secteur, et aérez immédiatement la pièce.

Des étincelles peuvent provoquer une explosion ou un incendie.

**⊘** N'utilisez pas d'humidificateurs ou de fours à proximité du produit.

Un choc électrique ou un incendie pourrait en résulter.

## **!** Attention

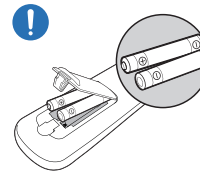

Insérez chaque pile en respectant la polarité (+/-).

Si la polarité n'est pas respectée, une rupture de la pile ou une fuite de son fluide interne peut se produire, pouvant entraîner une contamination et une dégradation de l'environnement, un incendie ou des blessures.



Ne placez pas d'objets lourds sur le produit.

Il pourrait en résulter une défaillance du produit ou des dommages corporels.

**!** Lorsque vous n'utilisez pas le produit pendant longtemps, parce que vous partez en vacances ou pour une autre raison, débranchez le cordon d'alimentation de la prise.

L'accumulation de poussière combinée à la chaleur peut provoquer un incendie, un choc électrique ou une fuite électrique.

**!** Appliquez la résolution et la fréquence conseillées au produit.

Dans le cas contraire, votre vue pourrait être altérée.

**!** Les piles (et piles rechargeables) ne sont pas des déchets ordinaires et doivent être renvoyées pour recyclage. Il appartient au client de renvoyer les piles usagées ou rechargeables à des fins de recyclage.

Le client peut déposer les piles usagées ou rechargeables dans une déchetterie ou dans un magasin proposant le même type de piles ou de piles rechargeables.

- ! Reposez vos yeux pendant plus de 5 minutes après 1 heure d'utilisation du produit. Votre fatigue oculaire en sera atténuée.
- ! Si vous laissez une image fixe affichée à l'écran pendant une longue période, un phénomène de rémanence risque de se produire ou cela peut donner lieu à des pixels défectueux.  
Lorsque vous n'utilisez pas le produit pendant longtemps, activez le mode d'économie d'énergie ou réglez l'écran de veille sur le mode image animée.
- ! N'utilisez ni ne conservez de pulvérisateur combustible ou de substance inflammable à proximité du produit.  
Une explosion ou un incendie pourrait en résulter.
- ⊘ Utilisez uniquement les piles standard spécifiées et ne mélangez pas les piles usagées et neuves.  
Sinon, vous risquez d'endommager les piles ou de provoquer une surchauffe ou des blessures, ou encore d'endommager la télécommande en raison d'une fuite du liquide interne.
- ⊘ Ne fixez pas l'écran du produit de trop près et en continu pendant une durée prolongée.  
Dans le cas contraire, votre vue pourrait être altérée.
- ⊘ Ne soulevez ni ne déplacez le produit lorsqu'il est en marche.
- ⊘ Ne touchez pas l'écran quand le produit est sous tension depuis longtemps, car il pourrait être chaud.
- ⊘ Lors de l'utilisation d'écouteurs ou de casques, ne réglez pas le volume à un niveau trop élevé et ne les utilisez pas pendant trop longtemps.  
Ils pourraient provoquer des problèmes d'audition.

## Instructions à respecter lors de la manipulation de l'écran

 La couleur et l'apparence peuvent varier en fonction du modèle.

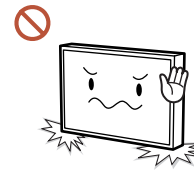

Ne posez pas l'écran comme illustré ci-contre. Il s'agit en effet d'un composant fragile et vous risqueriez de l'endommager.

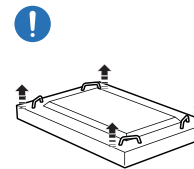

Déposez le produit, face vers le bas, pour le manipuler (comme illustré sur l'image). (Vous pouvez utiliser l'emballage).

 Modèles pris en charge: 85 pouces ou plus

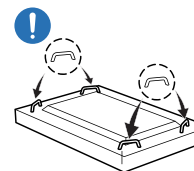

Veillez à utiliser les poignées situées à l'arrière pour déplacer le produit.

 Modèles pris en charge: 85 pouces ou plus

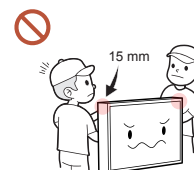

Ne saisissez pas le produit dans une zone située à moins de 15 mm par rapport à l'avant.

---

## Nettoyage

### Avertissement

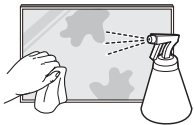

Ne pulvérisez pas d'eau ou de produit d'entretien directement sur le produit.

- La surface du produit pourrait être endommagée et les indications pourraient s'effacer.
- Un choc électrique ou un incendie pourrait en résulter.

### Attention



Pour nettoyer le produit, assurez-vous de débrancher la fiche secteur et frottez délicatement avec un chiffon doux et sec (par ex. fibres très fines ou flanelles de coton) pour éviter des rayures.

La surface du produit pourrait être endommagée et les indications pourraient s'effacer.



Assurez-vous d'utiliser un chiffon doux et sec (par ex. fibres très fines ou flanelles de coton), car la surface du produit et son écran d'affichage sont sensibles aux rayures.

Des substances étrangères peuvent facilement rayer la surface du produit ou son écran d'affichage.



N'appliquez pas de produits chimiques contenant de l'alcool, un agent solvant ou tensioactif comme de la cire, du benzène, du diluant, un pesticide, du désodorisant, du lubrifiant ou un produit d'entretien sur le produit.

La partie extérieure du produit pourrait se décolorer ou se fissurer, la surface du boîtier pourrait se décoller ou les indications pourraient s'effacer.

## Stockage et entretien

### Nettoyage de l'extérieur et de l'écran

Nettoyez la surface avec un chiffon doux et légèrement humide, puis essuyez-la avec un chiffon sec.

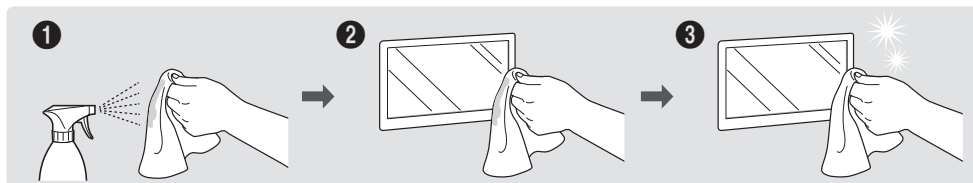

### Avertissement

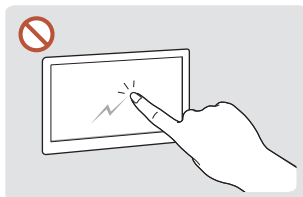

Ne grattez pas l'écran avec vos ongles ou des objets pointus. Ceci pourrait laisser des marques ou endommager le produit.

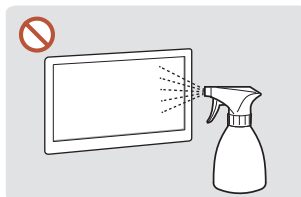

Ne pulvérisez pas d'eau directement sur toute partie du produit. Une défaillance du produit, un choc électrique ou un incendie pourrait survenir si de l'eau pénètre dans le produit.

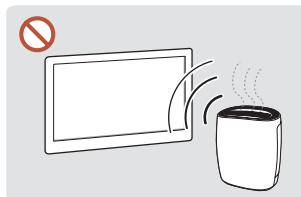

En raison des caractéristiques des produits très brillants, l'utilisation d'un humidificateur à ultrasons à proximité peut provoquer l'apparition de taches blanches sur le produit.

- Le retrait d'un autocollant se trouvant sur l'écran est susceptible de laisser des résidus. Nettoyez les résidus avant de regarder l'écran.
- N'appuyez ni ne frottez fortement sur le produit. Des dommages pourraient en résulter.
- Ne nettoyez pas l'écran avec des produits chimiques. Une défaillance du produit pourrait en résulter.
- Contactez le Centre de service clientèle si l'intérieur du produit doit être nettoyé (des frais de service seront facturés).
- Nous recommandons de porter des gants propres lorsque vous touchez le panneau avant au lieu de le faire à mains nues.

# Chapitre 02

## Préparatifs

### Vérification des composants

✎ S'il manque le moindre composant, contactez le revendeur auprès duquel vous avez acheté le produit.

✎ Les composants peuvent être différents de ceux illustrés ici.

✎ Aucun socle n'est fourni avec le produit. Si vous souhaitez installer un support, vous pouvez toujours en acheter un séparément.

✎ L'adaptateur RS232C peut servir à se connecter à un autre moniteur à l'aide d'un câble RS232C de type D-SUB (9 broches).



Guide de configuration rapide



Carte de garantie  
(Non disponible dans certains pays)



Guide réglementaire



Déchets d'équipements  
électriques et électroniques



Cordon d'alimentation

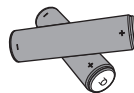

Batteries (AAA x 2)  
(Non disponible dans certains pays)



Télécommande



Adaptateur RS232C



PORTE-CÂBLE  
(Modèles pris en charge : QH65B,  
QH75B)

## Pièces

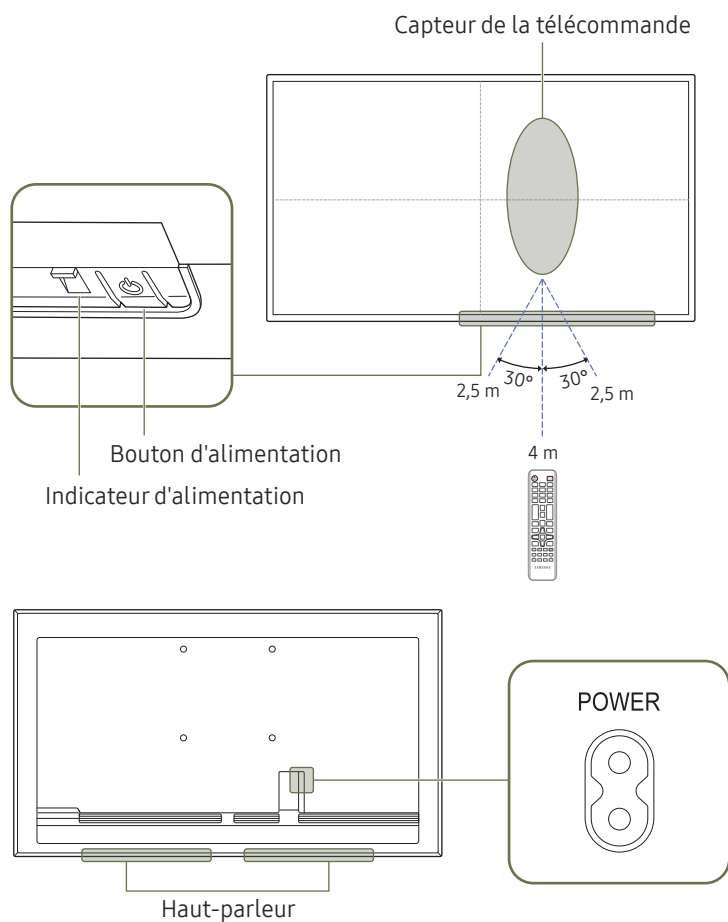

 La couleur et la forme des pièces peuvent différer de ce qui est illustré. Les spécifications sont communiquées sous réserve de modifications sans préavis dans le but d'améliorer la qualité.

Pièces	Description
Capteur de la télécommande	Appuyez sur un bouton de la télécommande tout en pointant cette dernière vers le capteur situé à l'avant du produit pour exécuter la fonction correspondante.  Si vous utilisez la télécommande de ce produit dans le même espace que d'autres périphériques d'affichage, il se peut que ces derniers soient commandés par mégarde.
Bouton d'alimentation	Permet d'activer ou de désactiver le produit.





Utilisez la télécommande à une distance comprise entre 2,5 et 4 mètres du capteur du produit, selon un angle de 30° par rapport à l'axe.

 Pour améliorer les performances du récepteur IR, connectez un câble IR externe (vendu séparément) au port IR IN.

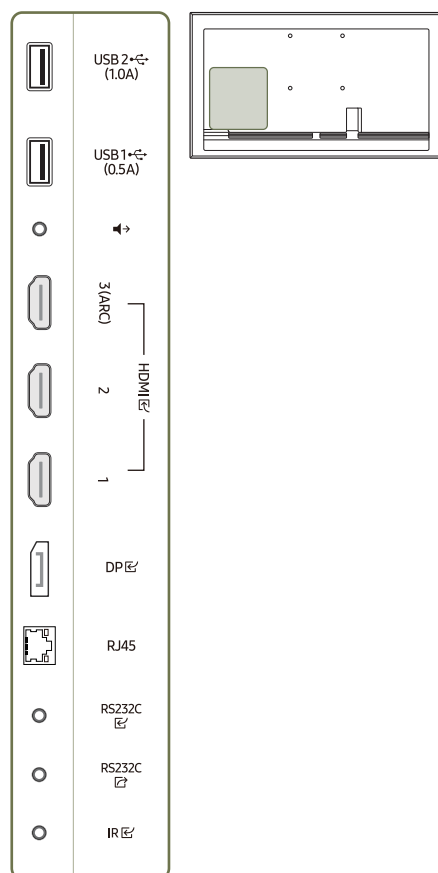
## Ports

 La couleur et la forme des pièces peuvent différer de ce qui est illustré. Les spécifications sont communiquées sous réserve de modifications sans préavis dans le but d'améliorer la qualité.





Port	Description
USB 2 (1.0A)	Permet de se connecter à un périphérique de mémoire USB.  Les ports USB sur le produit acceptent un courant constant maximal de 1,0 A. Si cette valeur maximale est dépassée, il est possible que les ports USB ne fonctionnent pas.
USB 1 (0.5A)	Permet de se connecter à un périphérique de mémoire USB.  Les ports USB sur le produit acceptent un courant constant maximal de 0,5 A. Si cette valeur maximale est dépassée, il est possible que les ports USB ne fonctionnent pas.
	Émet du son vers un appareil audio via un câble audio.
HDMI 3 (ARC)	Connexion à un périphérique source à l'aide d'un câble HDMI ou HDMI-DVI.
HDMI 2	
HDMI 1	
DP	Permet de se connecter à un ordinateur via un câble DP.
RJ45	Permet de se connecter à MDC et à Internet via un câble LAN. (10/100 Mbit/s)  Utilisez le câble Cat 7 (type *STP) pour la connexion. *Shielded Twist Pair.
RS232C	Connexion au MDC grâce à un adaptateur RS232C.
RS232C	Connexion au MDC grâce à un adaptateur RS232C.
IR	Permet la connexion à un câble IR externe qui reçoit les signaux de la télécommande.

## Menu de commande

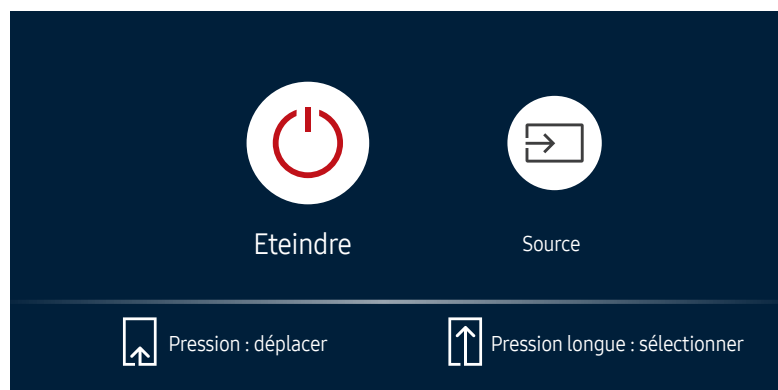
- ✎ Le bouton d'alimentation (🔌) est situé au bas du produit.
- ✎ Si vous appuyez sur le bouton d'alimentation sur le produit alors que le produit est allumé, le menu de commande s'affiche.



Éléments	Description
 <b>Eteindre</b>	<p>Met l'appareil hors tension.</p> <ul style="list-style-type: none"><li>Lorsque le menu de commande s'affiche, appuyez brièvement sur le bouton d'alimentation pour déplacer le curseur sur <b>Eteindre</b> (🔌), puis appuyez sur le bouton d'alimentation et maintenez-le enfoncé pour éteindre le produit.</li></ul>
 <b>Source</b>	<p>Sélectionnez la source d'entrée connectée.</p> <ul style="list-style-type: none"><li>Lorsque le menu de commande s'affiche, appuyez brièvement sur le bouton d'alimentation pour déplacer le curseur sur <b>Source</b> (📁), puis appuyez sur le bouton d'alimentation et maintenez-le enfoncé pour afficher l'écran de la source d'entrée.</li><li>Lorsque l'écran de la source d'entrée s'affiche, appuyez sur le bouton d'alimentation et maintenez-le enfoncé pour basculer à la source d'entrée souhaitée.</li></ul>

- ✎ Le bouton d'alimentation peut uniquement être utilisé pour **Eteindre** et **Source**.
- ✎ Pour quitter l'écran du menu de commande, attendez 3 secondes ou plus sans appuyer sur le bouton d'alimentation.



# Télécommande

✎ Si vous utilisez la télécommande de ce produit dans le même espace que d'autres périphériques d'affichage, il se peut que ces derniers soient commandés par mégarde.

✎ Le produit prend uniquement en charge les boutons dont la description figure dans l'image ci-dessous.

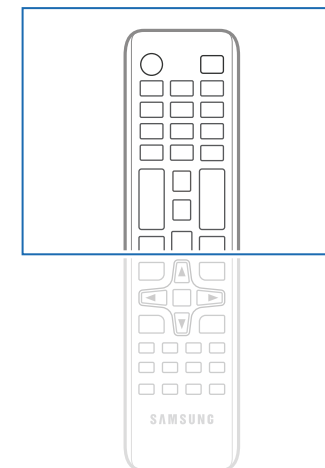
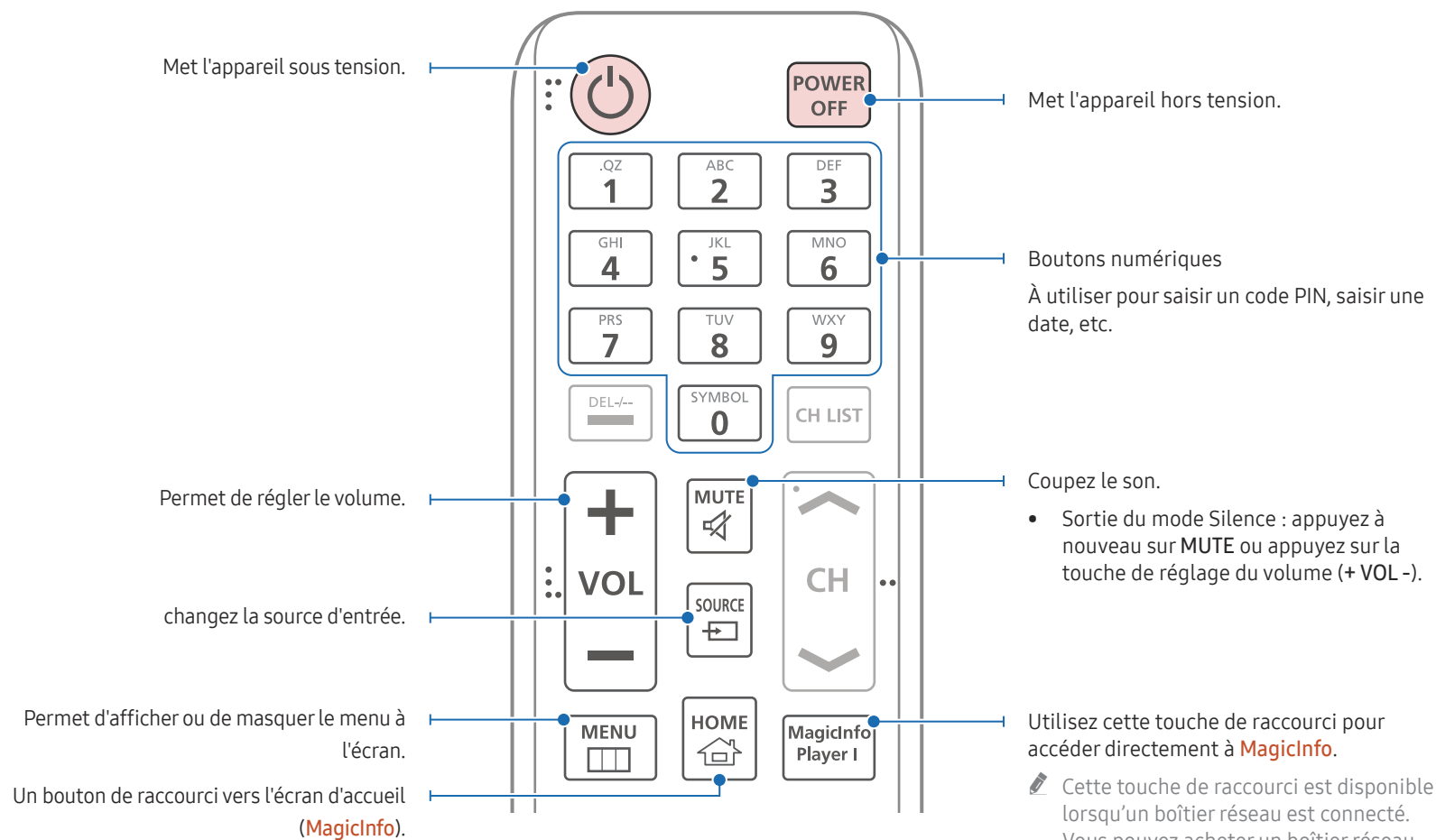

✎ Les fonctions des boutons de la télécommande peuvent varier suivant les produits.

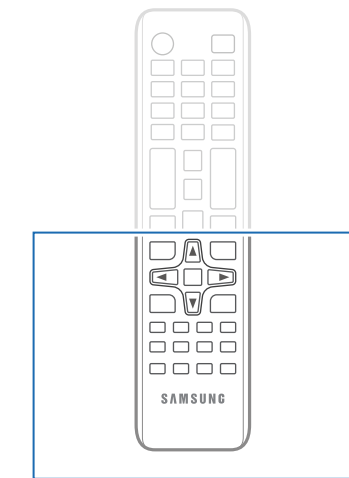
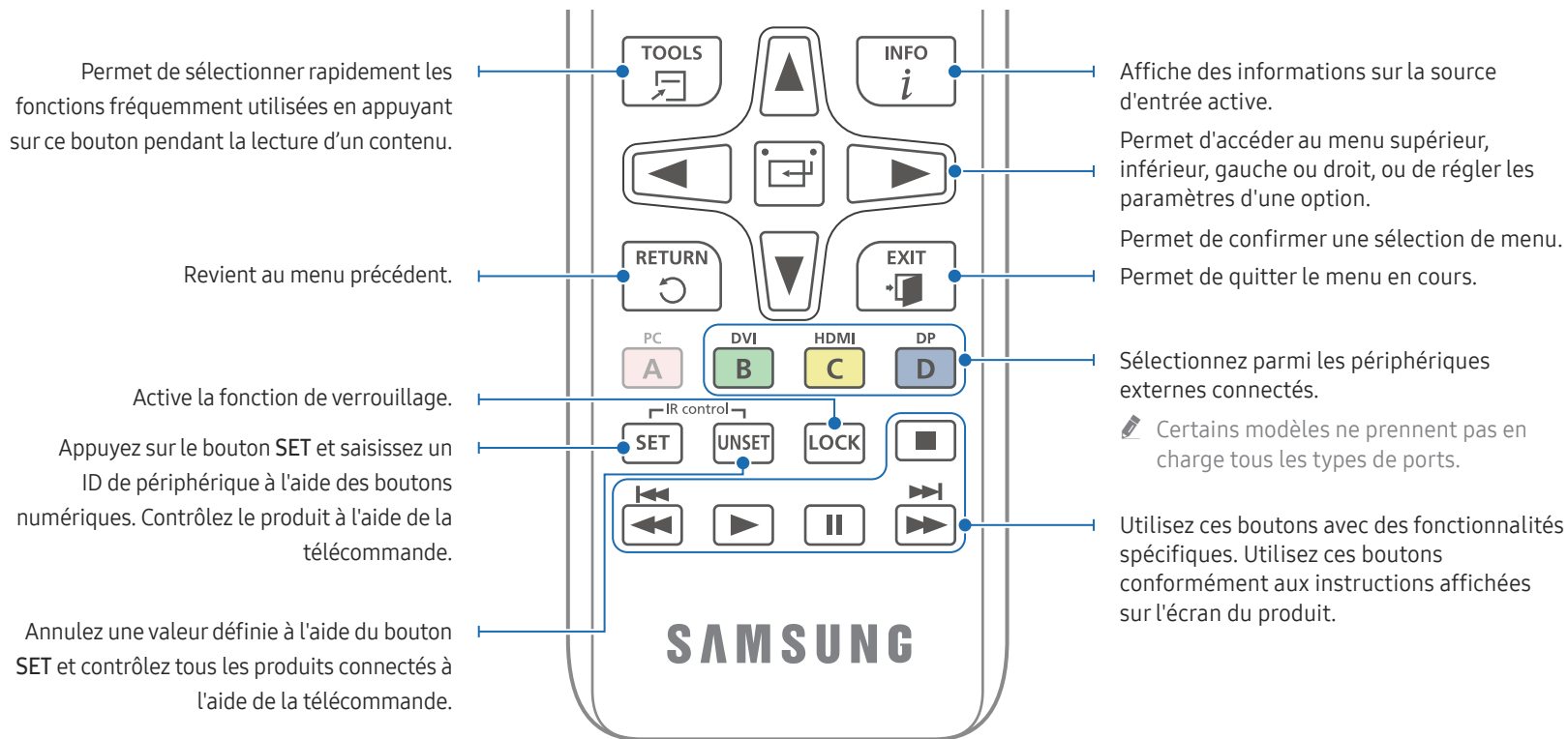

Les fonctions des boutons de la télécommande peuvent varier suivant les produits.

## Installation des piles dans la télécommande (AAA x 2)

Retirez les piles si vous prévoyez de ne pas utiliser la télécommande pendant une longue période.

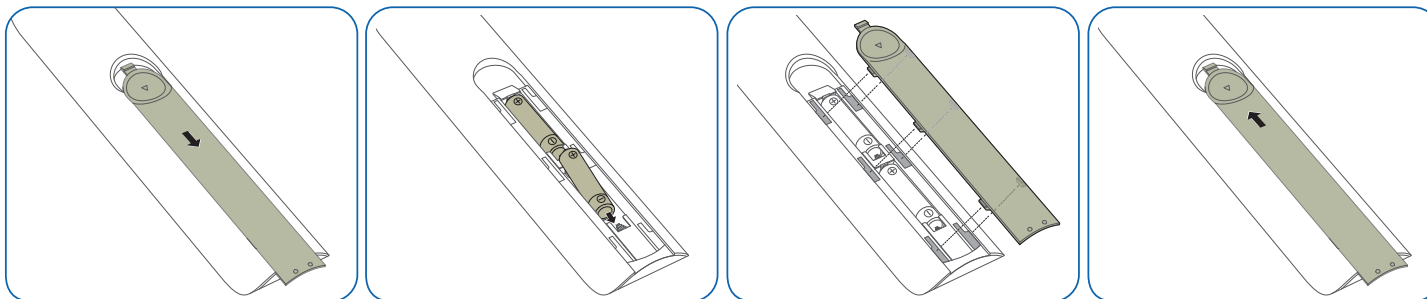

## Avant d'installer le produit (Guide d'installation)

Pour empêcher toute blessure, cet appareil doit être solidement fixé au sol/mur conformément aux instructions d'installation.

- Assurez-vous qu'une entreprise d'installation autorisée installe le support mural.
- Dans le cas contraire, il pourrait chuter et provoquer des blessures corporelles.
- Assurez-vous de bien installer le support mural indiqué.

## Angle d'inclinaison et rotation

✎ Pour plus d'informations, contactez le service clientèle de Samsung.

- L'angle d'inclinaison maximal du produit est de 15° par rapport à une surface murale perpendiculaire.
- Pour utiliser le produit en mode Portrait, faites pivoter dans le sens des aiguilles d'une montre jusqu'à ce que l'indicateur d'alimentation (A ou B) soit dans la position indiquée sur les images ci-dessous.

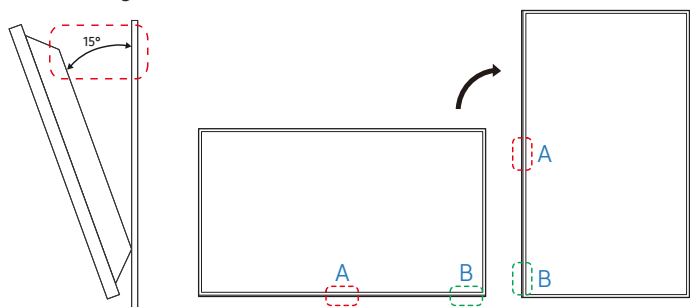

✎ N'installez pas ce modèle au plafond, au sol ou sur une table.

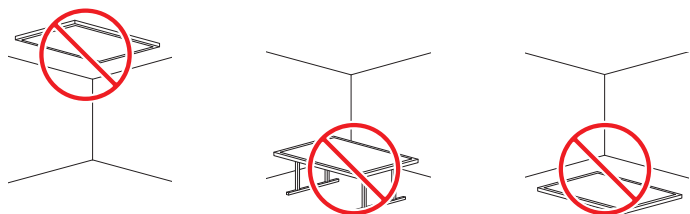

## Ventilation

✎ Pour plus d'informations, contactez le service clientèle de Samsung.

### Installation sur une paroi perpendiculaire

A Minimum 40 mm

B Température ambiante : Sous 35 °C

✎ En cas d'installation du produit sur une paroi perpendiculaire, ménager un espace minimum de 40 mm entre le produit et la paroi pour garantir une bonne ventilation et assurez-vous que la température ambiante reste inférieure à 35 °C.

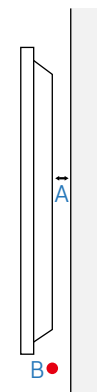

### Installation sur un mur en retrait

A Minimum 40 mm

B Minimum 70 mm

C Minimum 50 mm

D Minimum 50 mm

E Température ambiante : Sous 35 °C

✎ En cas d'installation du produit sur un mur en retrait, ménager un espace minimum correspondant aux valeurs spécifiées ci-dessus entre le produit et le mur pour garantir une bonne ventilation et assurez-vous que la température ambiante reste inférieure à 35 °C.

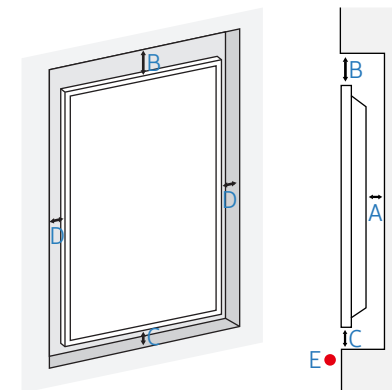

## Installation du support mural

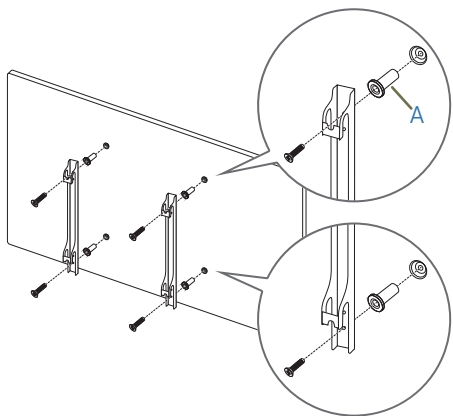

## Préparation préalable à l'installation du support mural

Pour installer un support mural non fabriqué par Samsung, reportez-vous au manuel d'installation fourni par son fabricant.

 **A:** Ces pièces sont fournies avec le support mural, mais elles peuvent ne pas l'être en fonction du type de support mural.

## Installation du support mural

- Le kit de montage mural (vendu séparément) vous permet de fixer le produit sur une paroi.
- L'image n'est fournie qu'à titre de référence. Pour plus d'informations sur l'installation du support mural, consultez les instructions qui l'accompagnent.
- Nous vous conseillons de contacter un technicien pour vous aider à installer la fixation du support mural.
- Samsung n'est pas responsable des dommages causés au produit ou des blessures causées à vous-même ou à autrui si vous choisissez d'installer le support mural sans aide.

## Spécifications du kit de montage mural (VESA)

- ✎ Installez votre support mural sur une paroi solide perpendiculaire au sol. Pour installer le produit sur une autre paroi, contactez l'agence la plus proche.
- S'il est installé sur une paroi inclinée, le produit risque de tomber et de provoquer des blessures corporelles graves.

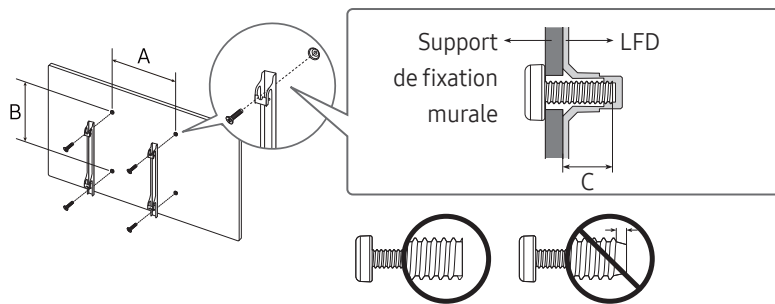

- Les kits de montage mural Samsung comprennent un manuel d'installation détaillé et toutes les pièces nécessaires à l'assemblage.
- N'utilisez pas de vis plus longues que les vis standard ou non conformes aux spécifications de vis standard VESA. Des vis plus longues pourraient endommager l'intérieur du produit.
- Pour les supports muraux non conformes aux spécifications de vis standard VESA, la longueur des vis peut varier en fonction des spécifications de ces supports muraux.
- Ne serrez pas trop fortement les vis. Vous pourriez endommager le produit ou entraîner sa chute, ce qui pourrait provoquer des blessures corporelles. Samsung n'est pas responsable de ce type d'accidents.
- Samsung n'est pas responsable des dommages causés au produit ou des blessures corporelles dans le cas de l'utilisation d'un support mural non VESA ou non spécifié, ou en cas de non-respect des instructions d'installation du produit par le consommateur.
- Ne fixez pas le produit à une inclinaison supérieure à 15 degrés.
- Il est impératif qu'au moins deux personnes fixent le produit sur la paroi. (Quatre personnes ou plus pour les modèles taille 82 pouces et plus grands.)
- Les dimensions standard des kits de montage mural sont présentées dans le tableau ci-dessous.

Nom du modèle	Spécifications des trous de vis VESA (A * B) en millimètres	C(mm)	Vis standard	Quantité
QH43B	200 x 200	31-32	M8	4
QH50B / QH55B		29-30		
QH65B	400 x 400	30-31		
QH75B				

- ✎ N'installez pas votre kit de montage mural tant que votre produit est sous tension. Des blessures corporelles pourraient en résulter suite à un choc électrique.

# Chapitre 03

## Connexion et utilisation d'un périphérique source

### Avant d'effectuer la connexion

#### Points à vérifier avant la connexion

- ✎ Reportez-vous au guide de l'utilisateur pour en savoir sur le périphérique source que vous souhaitez connecter.  
Le numéro et l'emplacement des ports disponibles sur la source peuvent varier en fonction du modèle.
- ✎ Ne branchez pas le câble d'alimentation avant que tous les branchements n'aient été établis.  
Si vous branchez le câble d'alimentation en cours de connexion, vous risquez d'endommager le produit.
- ✎ Vérifiez les types de ports auxquels vous souhaitez vous connecter à l'arrière du produit.
- ✎ Nous recommandons d'utiliser des câbles agréés pour les connexions de câble HDMI.

### Connexion à un PC

- Ne branchez le câble d'alimentation qu'après avoir branché tous les autres câbles. Veillez à brancher un périphérique source avant de brancher le câble d'alimentation.
- Vous pouvez connecter un ordinateur au produit de différentes manières. Sélectionnez la méthode de connexion adaptée à votre ordinateur.

#### Connexion à l'aide d'un câble HDMI

- ✎ Les composants de connexion peuvent varier en fonction des produits.

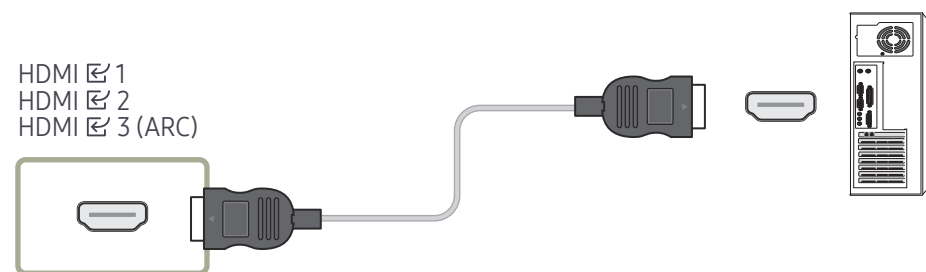

## Connexion à l'aide d'un câble HDMI-DVI

 Les composants de connexion peuvent varier en fonction des produits.

 L'audio n'est disponible que sur les modèles qui prennent en charge le port AUDIO IN.

Après avoir connecté un ordinateur au produit au moyen d'un câble HDMI-DVI, veuillez à configurer les paramètres comme indiqué ci-dessous pour activer les fonctions vidéo et audio sur l'ordinateur.

- **Menu** → **Son** → réglez l'option **Son HDMI** sur **PC(DVI)**

 Les paramètres **Son** peuvent ne pas être pris en charge en fonction du modèle.

- **Menu** → **Système** → **Général** → réglez l'option **Connexion HDMI** sur **Arrêt**

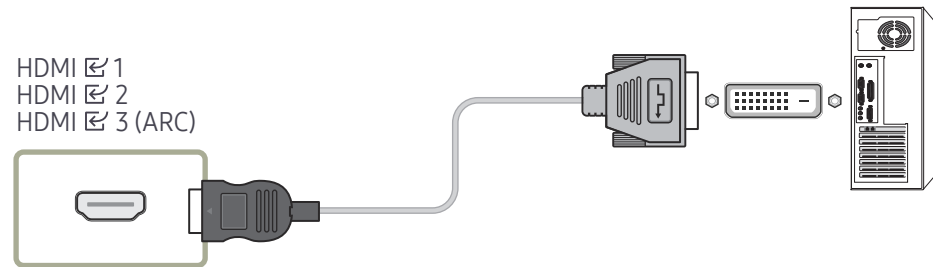

## Connexion à un appareil vidéo

- Ne branchez le câble d'alimentation qu'après avoir branché tous les autres câbles. Veillez à brancher un périphérique source avant de brancher le câble d'alimentation.
- Vous pouvez connecter un périphérique vidéo au produit à l'aide d'un câble.
- ✎ Appuyez sur le bouton **SOURCE** de la télécommande pour changer la source.

### Utilisation d'un câble HDMI ou d'un câble HDMI-DVI

- Un câble HDMI prend en charge les signaux audio et vidéo numériques, et ne requiert pas de câble audio.
- L'image peut ne pas s'afficher normalement (voire pas du tout) ou l'audio ne pas fonctionner si un périphérique externe qui utilise une version plus ancienne du mode HDMI est branché au produit. Si ce type de problème survient, contactez le fabricant du périphérique externe pour obtenir plus d'informations sur la version HDMI et, si elle est obsolète, demandez une mise à niveau.
- Assurez-vous d'utiliser un câble HDMI d'une épaisseur maximale de 14 mm.
- Assurez-vous d'acheter un câble HDMI certifié. Dans le cas contraire, il se peut que l'écran n'affiche aucune image ou qu'une erreur de connexion se produise.
- Nous vous conseillons d'utiliser un câble HDMI élémentaire à vitesse élevée ou un câble avec Ethernet.  
Ce produit ne prend pas en charge la fonction Ethernet via HDMI.

## Connexion à l'aide d'un câble HDMI

✎ Les composants de connexion peuvent varier en fonction des produits.

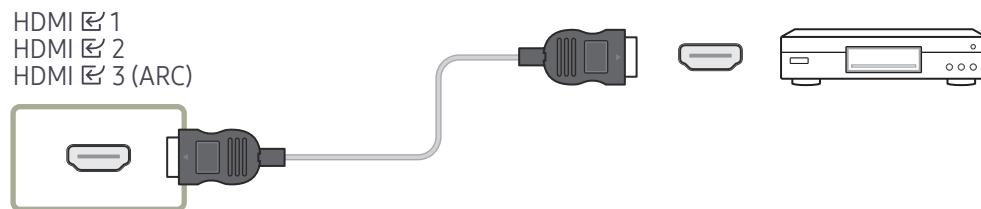

## Connexion à l'aide d'un câble HDMI-DVI

✎ Les composants de connexion peuvent varier en fonction des produits.

- L'audio n'est pas activé si le produit est connecté à un périphérique vidéo à l'aide d'un câble HDMI-DVI. Pour remédier à ce problème, connectez un câble audio aux ports audio du produit et du périphérique vidéo.
- Après avoir connecté un périphérique vidéo au produit au moyen d'un câble HDMI-DVI, veillez à configurer les paramètres comme indiqué ci-dessous pour activer les fonctions vidéo et audio sur le périphérique vidéo.  
Vous pouvez utiliser le port DVI du produit en tant que port HDMI à l'aide d'un adaptateur DVI-HDMI.
  - **Menu** → **Son** → réglez l'option **Son HDMI** sur **AV(HDMI)**
    - ✎ Les paramètres **Son** peuvent ne pas être pris en charge en fonction du modèle.
  - **Menu** → **Système** → **Général** → réglez l'option **Connexion HDMI** sur **Activé**
- ✎ Les résolutions prises en charge sont 1080p (50/60 Hz), 720p (50/60 Hz), 480p, et 576p.
- ✎ Les modèles compatibles UHD peuvent prendre en charge jusqu'à UHD 30 Hz.
- ✎ Veillez à connecter les connecteurs de même couleur entre eux. (blanc sur blanc, rouge sur rouge, etc.)

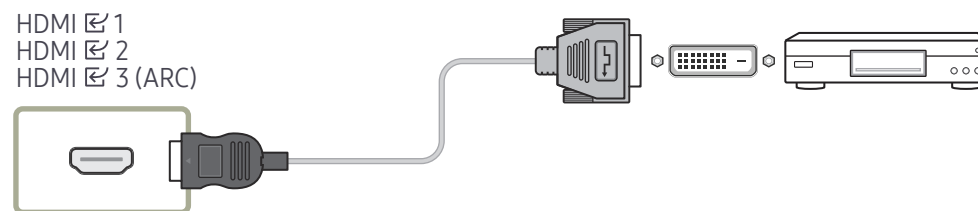



## Connexion HDMI au dispositif vidéo et Sound System

- ✎ Les composants de connexion peuvent varier en fonction des produits.  
Après avoir raccordé un dispositif vidéo au produit en connectant un câble HDMI-DVI au port HDMI de la barre de son, veuillez à configurer les paramètres comme indiqué ci-après.

Menu → **Système** → **Général** → réglez l'option **Connexion HDMI** sur **Arrêt**

HDMI 3 (ARC)



## Connexion du câble LAN

- ✎ Les composants de connexion peuvent varier en fonction des produits.

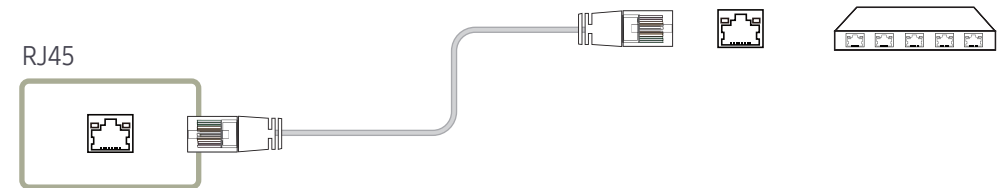

- Utilisez le câble Cat 7(type \*STP) pour la connexion. (10/100 Mbit/s)  
\*Shielded Twist Pair

## Branchement à un système audio

- ✎ Les composants de connexion peuvent varier en fonction des produits.  
✎ Veuillez à connecter les connecteurs de même couleur entre eux. (blanc sur blanc, rouge sur rouge, etc.)

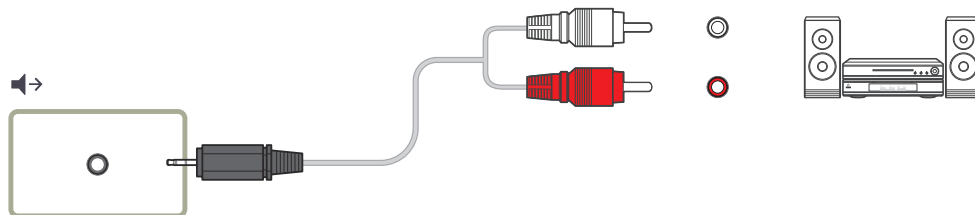

# Modification de la source d'entrée

## Source

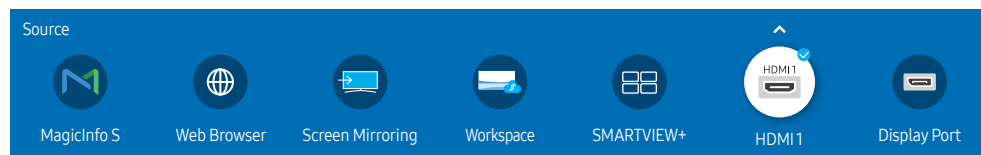

### SOURCE



 L'image affichée peut varier en fonction du modèle.

**Source** vous permet de sélectionner un éventail de sources et de modifier leur nom.



Vous pouvez afficher l'écran d'un périphérique source connecté au produit. Sélectionnez une source dans Liste Source pour afficher l'écran correspondant.

-  La source d'entrée peut aussi être modifiée via le bouton **SOURCE** de la télécommande.
-  Il se peut que l'écran ne s'affiche pas correctement en cas de sélection d'une source incorrecte comme périphérique source pour la conversion.

## Editer

**SOURCE** → ▲ → **Editer** → ENTER 

Modifiez le nom et le type de périphérique d'un périphérique externe connecté.

- La liste peut inclure les périphériques source suivants. Les périphériques source de la liste varient en fonction de la source sélectionnée.  
**HDMI 1 / HDMI 2 / HDMI 3 / Display Port / Décodeur câble / Console de jeux / PC / Lecteur Blu-ray**
  -  Les périphériques source disponibles sont susceptibles de varier en fonction du produit.
- Vous ne pouvez pas modifier les sources suivantes.  
**MagicInfo S / Web Browser / Screen Mirroring / Workspace / SMARTVIEW+**
  -  Les éléments de menu peuvent varier en fonction du modèle.



## Web Browser

SOURCE →  **Web Browser** → ENTER 

 Connectez le réseau pour accéder à Internet depuis un produit comme si vous accédez à Internet depuis un ordinateur.

 Cette fonction peut ne pas être prise en charge selon le modèle.

## Paramètres

SOURCE →  **Web Browser** → ▲ → **Paramètres** → ENTER 

### Intervalle d'actual.

Définissez la durée pendant laquelle le navigateur Web doit patienter avant de revenir à la page d'accueil.

- Arrêt / 5 min / 10 min / 15 min / 30 min

### Zoom

Définissez l'échelle de zoom à appliquer lors du rafraîchissement du navigateur Web.

- 50% / 75% / 100% / 125% / 150% / 200% / 300%

### Page d'accueil

Définissez le site Web à afficher lors du rafraîchissement du navigateur Web.

- Écran Samsung / Personnalisé

### Personnalisé

Saisissez l'URL à définir en tant que page d'accueil.

- Entrer une URL

 Disponible uniquement lorsque **Page d'accueil** est défini sur **Personnalisé**.

## Paramètres avancés

### Général

Masquer automatiquement les onglets et la barre d'outils	Si les onglets, le menu ou la barre d'outils du navigateur ne sont pas utilisés pendant un moment, ils disparaîtront automatiquement. Pour les faire réapparaître, déplacez le pointeur ou dirigez-vous en haut de l'écran. <ul style="list-style-type: none"><li>• Utiliser / Ne pas utiliser</li></ul>
Masquer le curseur en mode tactile	Masquez le curseur pour éviter les interférences avec les opérations tactiles. <ul style="list-style-type: none"><li>• Utiliser / Ne pas utiliser</li></ul>
Bloqueur de fenêtres publicitaires	Rendez votre navigation plus agréable en bloquant les fenêtres publicitaires. <ul style="list-style-type: none"><li>• Utiliser / Ne pas utiliser</li></ul>
Serveur Proxy	Configurez un serveur proxy pour le navigateur Web. <ul style="list-style-type: none"><li>• Utiliser / Ne pas utiliser</li></ul>
Réinitialiser les paramètres	Tous les paramètres Web personnalisés de votre navigateur seront réinitialisés sur leurs valeurs par défaut. Vos signets et votre historique ne seront pas affectés.

### Moteur rech.

Si vous saisissez un mot-clé dans le champ de saisie de mot-clé/URL, le navigateur Web ouvrira la page des Résultats de la recherche. Choisissez le moteur de recherche que vous voulez utiliser.

- Google / Bing

Confidentialité et sécurité	
Do Not Track	Demandez aux sites Web de ne pas vous suivre. <ul style="list-style-type: none"> <li>Utiliser / Ne pas utiliser</li> </ul>
Supprimer l'historique	Permet de supprimer tout votre historique de navigation.
JavaScript	Permet à tous les site d'exécuter JavaScript afin d'améliorer la navigation. <ul style="list-style-type: none"> <li>Utiliser / Ne pas utiliser</li> </ul>
Supprimer les données de navigation	Supprimez toutes les données de navigation telles que les cookies, les images en cache et les données. Vos signets et votre historique ne seront pas affectés.
Bloquer les cookies tiers	Bloquez l'enregistrement et la lecture des données de cookies par des sites tiers. Les fonctionnalités pourraient ne pas fonctionner sur certains sites. <ul style="list-style-type: none"> <li>Utiliser / Ne pas utiliser</li> </ul>
Encodage	
Encodage	Choisissez une méthode d'encodage pour les pages Web. Le paramètre actuel est Auto. <ul style="list-style-type: none"> <li>Auto / Manuel (Actuel : Unicode)</li> </ul>
À propos de	
Affiche la version actuelle du navigateur Web.	

## À lire avant d'utiliser la fonction Web Browser

Lisez ces informations avant d'utiliser la fonction Web Browser.

- Le téléchargement des fichier n'est pas pris en charge.
- Il se peut que la fonction **Web Browser** ne puisse pas accéder à certains sites, notamment ceux de certaines entreprises.
- Le produit ne prend pas en charge la lecture de vidéos flash.
- Le commerce électronique pour les achats en ligne n'est pas pris en charge.
- ActiveX n'est pas pris en charge.
- Le nombre de polices prises en charge est limité. Il se peut que certains symboles et caractères ne s'affichent pas correctement.
- La réaction aux impulsions de la télécommande et l'affichage à l'écran peuvent être retardés lors du chargement d'une page Web.
- Le téléchargement d'une page Web peut être retardé ou totalement suspendu selon le statut des systèmes concernés.
- La fonction copier/coller n'est pas prise en charge.
- Lors de la rédaction d'un e-mail ou d'un simple message, il se peut que certaines fonctions telles que la taille de police et la sélection de couleur ne soient pas disponibles.
- Le nombre de signets et la taille des fichiers journaux pouvant être sauvegardés sont limités.
- Le nombre de fenêtres pouvant être ouvertes simultanément est limité.
- La vitesse de navigation sur le Web dépend de l'environnement réseau.
- L'ordre d'enregistrement de l'historique de navigation va de l'entrée la plus récente à l'entrée la plus ancienne, les entrées les plus anciennes étant remplacées avant les plus récentes.
- Selon les types de codecs vidéo/audio pris en charge, il est possible que vous ne puissiez pas lire certains fichiers vidéo et audio HTML5.
- Il se peut que certaines sources vidéo provenant de fournisseurs de services de diffusion en continu optimisés pour ordinateur ne soient pas lues correctement sur notre navigateur **Web Browser** propriétaire.

---

## Workspace

- ✎ Cette fonction peut ne pas être prise en charge selon le modèle.
- ✎ Assurez-vous que le produit est connecté au réseau.
- ✎ Veillez à connecter votre clavier et souris avant de démarrer cette fonction.

SOURCE →  **Workspace** → ENTER 

Accédez au PC distant et à vos ressources de travail avec cette fonction.

- **Window PC**  
**PC distant** : Cette fonction vous permet de connecter votre produit à un PC distant ou un serveur cloud.  
**Partage d'écran** : Partagez l'écran de votre PC Windows avec votre appareil.  
✎ Seuls les PC ou les serveurs en cloud fonctionnant sous macOS/Windows 7 Pro ou plus récents sont pris en charge.
- **Mac**  
**Session à distance**: Connexion à votre Mac via la session à distance.
- **Samsung DeX** : Connectez-vous à votre appareil mobile Samsung depuis votre périphérique.
- **Microsoft 365**: Collaborez avec les versions en ligne de Microsoft 365.
- **VMware Horizon** : Fournit l'accès à **VMware Horizon** aux entreprises utilisant l'infrastructure VMware avec un compte Horizon.

## SMARTVIEW+

SOURCE →  **SMARTVIEW+** → ENTER 

- Vous pouvez afficher plusieurs éléments de contenus grâce à la fonctionnalité **SMARTVIEW+**.
- Pour lancer cette fonction, sélectionnez **SMARTVIEW+**, puis choisissez le contenu à ajouter dans la zone Sélectionner le contenu. Vous pouvez également sélectionner la combinaison de votre choix dans le menu Préréglages en haut de **SMARTVIEW+**. Ou bien, utilisez le partage d'écran depuis votre appareil mobile.

## Screen Mirroring

SOURCE →  **Screen Mirroring** → ENTER 

Suivez les instructions à l'écran pour régler les paramètres de l'ordinateur et connectez le produit à l'ordinateur sans fil.

# Chapitre 04

## Commande multi-affichage

Commandez simultanément des périphériques multi-affichage branchés à un PC.

### Connexion du câble

#### Câble RS-232C

Interface	RS-232C (9 broches)
Broche	TxD (N°2), RxD (N°3), GND (N°5)
Débit binaire	9600 bits/s
Bits de données	8 bits
Parité	Aucun
Bit d'arrêt	1 bits
Contrôle de flux	Aucun
Longueur maximale	15 m (type blindé uniquement)

- Attribution des broches

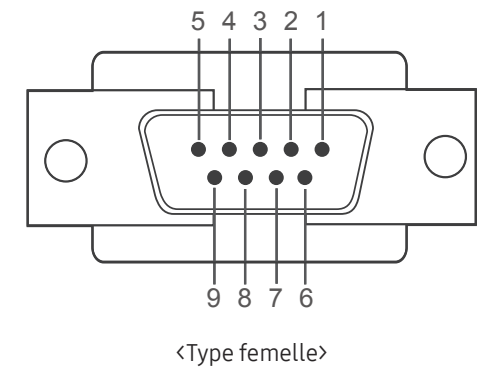
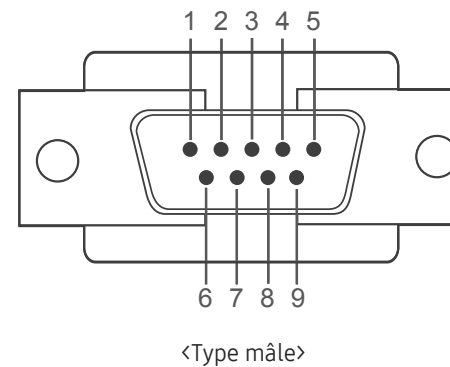

Broche	Signal
1	Détection de la porteuse de données
2	Données reçues
3	Données transmises
4	Préparation de la borne de données
5	Retour commun du signal

Broche	Signal
6	Préparation du jeu de données
7	Envoi d'une demande
8	Prêt à envoyer
9	Indicateur d'appel

- Câble RS-232C  
Connecteur : D-Sub à 9 broches pour câble stéréo

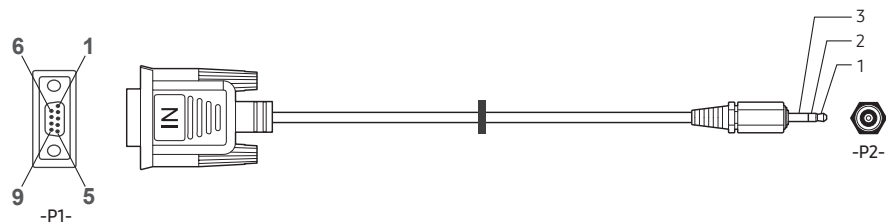

	-P1-		-P1-		-P2-		-P2-
	Réception	3	↔	1	Emission	STEREO	
Type mâle	Emission	2	↔	2	Réception	PLUG	
	Terre	5	↔	3	Terre	(ø 3,5)	

## Câble LAN

- Attribution des broches

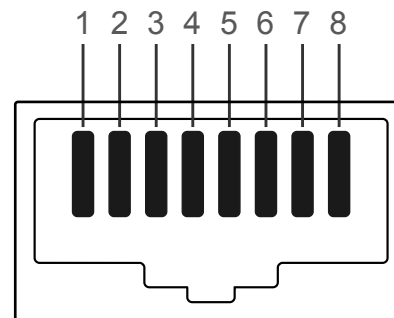

N° de broche	Couleur standard	Signal
1	Blanc et orange	TX+
2	Orange	TX-
3	Blanc et vert	RX+
4	Bleu	NC
5	Blanc et bleu	NC
6	Vert	RX-
7	Blanc et marron	NC
8	Marron	NC

- Connecteur : RJ45

### Câble LAN direct (PC au HUB)

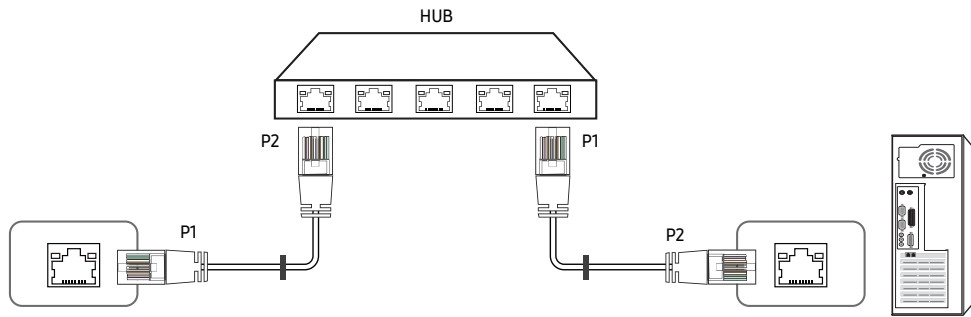

Signal	P1		P2	Signal
TX+	1	↔	1	TX+
TX-	2	↔	2	TX-
RX+	3	↔	3	RX+
RX-	6	↔	6	RX-

### Câble LAN croisé (PC au LFD)

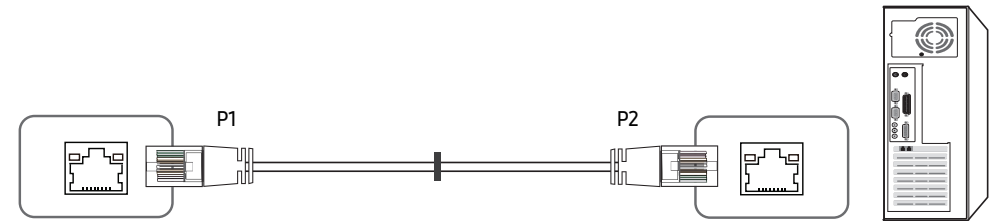

Signal	P1		P2	Signal
TX+	1	↔	3	RX+
TX-	2	↔	6	RX-
RX+	3	↔	1	TX+
RX-	6	↔	2	TX-



# Branchement

- ⚠ Veillez à connecter chacun des adaptateurs au bon port RS232C sur le produit.
- ⚠ Les pièces à connecter sont susceptibles de varier en fonction du modèle.

- Connexion 1

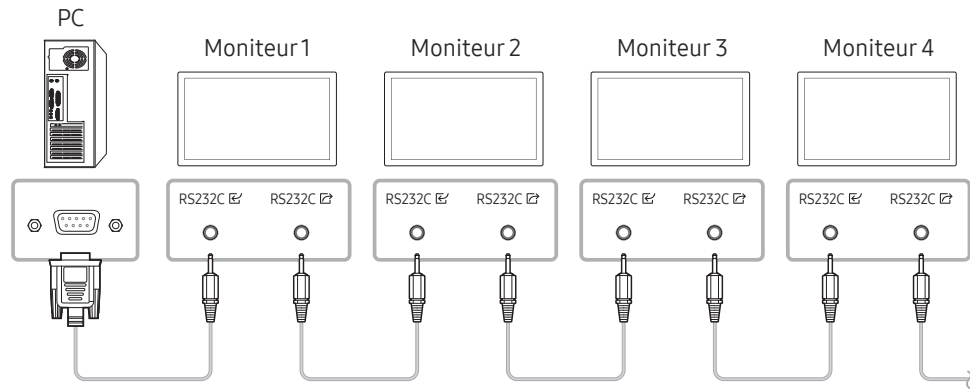

- Connexion 2

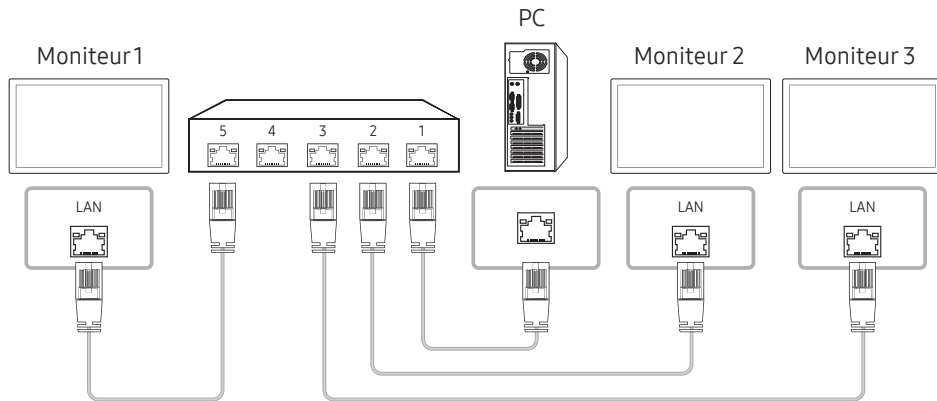

- Connexion 3

- ⚠ Cette option est uniquement disponible pour les modèles munis de ports LAN.

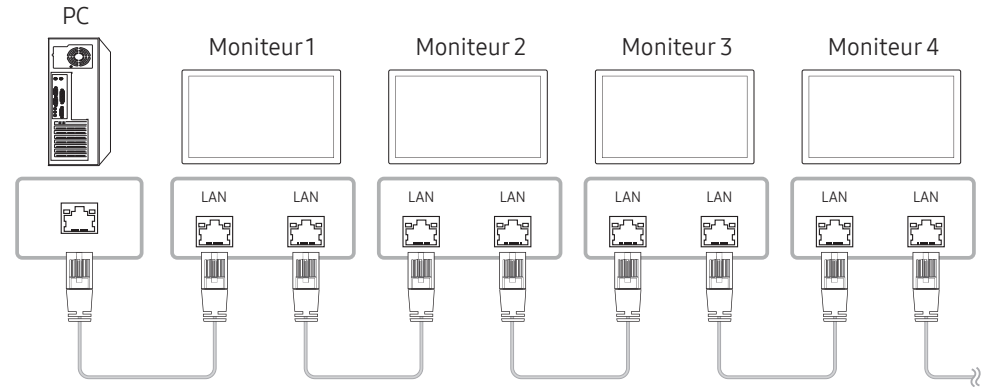

## Codes de contrôle

### Affichage de l'état de contrôle (Commande Obtenir le contrôle)

En-tête	Commande	ID	Longueur des données	Somme de contrôle
0xAA	Type de commande		0	

### Contrôle (Commande Définir le contrôle)

En-tête	Commande	ID	Longueur des données	Données	Somme de contrôle
0xAA	Type de commande		1	Valeur	

### Commande

N°	Type de commande	Commande	Plage de valeurs
1	Contrôle de l'alimentation	0x11	0~1
2	Réglage du volume	0x12	0~100
3	Réglage de la source d'entrée	0x14	-
4	Contrôle de la taille de l'écran	0x19	0~255
5	Contrôle du mode Mur d'images	0x5C	0~1
6	Verrou	0x5D	0~1
7	Activation du Mur d'images	0x84	0~1
8	Contrôle utilisateur du Mur d'images	0x89	-

- Toutes les communications s'effectuent au format hexadécimal. On calcule la somme de contrôle en additionnant toutes les valeurs, à l'exception de l'en-tête. Si le résultat de l'addition d'une somme de contrôle est supérieur à 2 chiffres, comme illustré ci-dessous (11+FF+01+01=112), le premier chiffre est supprimé.

Par exemple : mise sous tension & ID=0

En-tête	Commande	ID	Longueur des données	Données 1	Somme de contrôle
0xAA	0x11		1	"Power"	

En-tête	Commande	ID	Longueur des données	Données 1	12
0xAA	0x11		1	1	

- Pour commander simultanément tous les périphériques connectés par un câble série, quels que soient leurs ID, définissez l'ID sur "0xFE" et émettez les commandes. Les commandes seront exécutées par chaque périphérique, mais ACK ne répondra pas.

## Contrôle de l'alimentation

- Fonction  
Il est possible de mettre un produit sous/hors tension à l'aide d'un ordinateur.
- Affichage de l'état d'alimentation (Obtenir l'état Allumé / Eteint)

En-tête	Commande	ID	Longueur des données	Somme de contrôle
0xAA	0x11		0	

- Mise sous/hors tension (Mettre sous/hors tension)

En-tête	Commande	ID	Longueur des données	Données	Somme de contrôle
0xAA	0x11		1	"Power"	

"Power" : code d'alimentation à définir sur un produit.

1: Mise sous tension

0: Mise hors tension

- Ack

En-tête	Commande	ID	Longueur des données	Ack/Nak	r-CMD	Val1	Somme de contrôle
0xAA	0xFF		3	'A'	0x11	"Power"	

"Power" : code d'alimentation à définir sur un produit.

- Nak

En-tête	Commande	ID	Longueur des données	Ack/Nak	r-CMD	Val1	Somme de contrôle
0xAA	0xFF		3	'N'	0x11	"ERR"	

"ERR" : code indiquant qu'une erreur s'est produite.

## Réglage du volume

- Fonction  
Il est possible de régler le volume d'un produit à l'aide d'un ordinateur.
- Affichage de l'état du volume (Obtenir l'état du volume)

En-tête	Commande	ID	Longueur des données	Somme de contrôle
0xAA	0x12		0	

- Réglage du volume (Régler le volume)

En-tête	Commande	ID	Longueur des données	Données	Somme de contrôle
0xAA	0x12		1	"Volume"	

"Volume" : code de valeur du volume à définir sur un produit. (0-100)

- Ack

En-tête	Commande	ID	Longueur des données	Ack/Nak	r-CMD	Val1	Somme de contrôle
0xAA	0xFF		3	'A'	0x12	"Volume"	

"Volume" : code de valeur du volume à définir sur un produit. (0-100)

- Nak

En-tête	Commande	ID	Longueur des données	Ack/Nak	r-CMD	Val1	Somme de contrôle
0xAA	0xFF		3	'N'	0x12	"ERR"	

"ERR" : code indiquant qu'une erreur s'est produite.

## Réglage de la source d'entrée

- **Fonction**  
Vous pouvez modifier la source d'entrée d'un produit à l'aide d'un ordinateur.
- **Affichage de l'état de la source d'entrée (Obtenir l'état de la source d'entrée)**

En-tête	Commande	ID	Longueur des données	Somme de contrôle
0xAA	0x14		0	

- **Définition de la source d'entrée (Définir la source d'entrée)**

En-tête	Commande	ID	Longueur des données	Données	Somme de contrôle
0xAA	0x14		1	"Input Source"	

"Input Source" : code de source d'entrée à définir sur un produit.

0x18	DVI
0x0C	Source d'entrée
0x20	MagicInfo
0x1F	DVI_video
0x21	HDMI1
0x22	HDMI1_PC
0x23	HDMI2
0x24	HDMI2_PC
0x25	DisplayPort

 Les ports DVI\_video, HDMI1\_PC et HDMI2\_PC ne peuvent pas être utilisés avec la commande "Set". Ils répondent uniquement aux commandes « Get ».

 **MagicInfo** est uniquement disponible sur les modèles présentant la fonction **MagicInfo**.

- **Ack**

En-tête	Commande	ID	Longueur des données	Ack/Nak	r-CMD	Val1	Somme de contrôle
0xAA	0xFF		3	'A'	0x14	"Input Source"	

"Input Source" : code de source d'entrée à définir sur un produit.

- **Nak**

En-tête	Commande	ID	Longueur des données	Ack/Nak	r-CMD	Val1	Somme de contrôle
0xAA	0xFF		3	'N'	0x14	"ERR"	

"ERR" : code indiquant qu'une erreur s'est produite.

## Contrôle de la taille de l'écran

- Fonction  
Vous pouvez modifier la taille d'écran d'un produit à l'aide d'un ordinateur.
- Affichage de la taille de l'écran (Obtenir l'état de la taille d'écran)

En-tête	Commande	ID	Longueur des données	Somme de contrôle
0xAA	0x19		0	

- Ack

En-tête	Commande	ID	Longueur des données	Ack/Nak	r-CMD	Val1	Somme de contrôle
0xAA	0xFF		3	'A'	0x19	"Screen Size"	

"Screen Size" : taille d'écran du produit (plage : 0 - 255, unité : pouce)

- Nak

En-tête	Commande	ID	Longueur des données	Ack/Nak	r-CMD	Val1	Somme de contrôle
0xAA	0xFF		3	'N'	0x19	"ERR"	

"ERR" : code indiquant quelle erreur s'est produite.

## Contrôle du mode Mur d'images

- Fonction  
Le mode **Mur d'images** peut être activé sur un produit à l'aide d'un ordinateur.  
Cette commande n'est disponible que sur un produit dont le mode **Mur d'images** est activé.

- Affichage du mode Mur d'images (Obtenir le mode Mur d'images)

En-tête	Commande	ID	Longueur des données	Somme de contrôle
0xAA	0x5C		0	

- Réglage du mode Mur d'images (Régler le mode Mur d'images)

En-tête	Commande	ID	Longueur des données	Données	Somme de contrôle
0xAA	0x5C		1	"Video Wall Mode"	

"Video Wall Mode" : code utilisé pour activer le mode Video Wall sur un produit.

1: **Complet**

0: **Naturel**

- Ack

En-tête	Commande	ID	Longueur des données	Ack/Nak	r-CMD	Val1	Somme de contrôle
0xAA	0xFF		3	'A'	0x5C	"Video Wall Mode"	

"Video Wall Mode" : code utilisé pour activer le mode Video Wall sur un produit.

- Nak

En-tête	Commande	ID	Longueur des données	Ack/Nak	r-CMD	Val1	Somme de contrôle
0xAA	0xFF		3	'A'	0x5C	"ERR"	

"ERR" : code indiquant quelle erreur s'est produite.

## Verrou

- **Fonction**  
L'ordinateur peut être utilisé pour activer ou désactiver la fonction **Verrou activé** sur un produit.  
Cette commande est disponible, que le système soit sous tension ou hors tension.
- **Affichage de l'état de la fonction Verrou (Obtenir l'état du verrou)**

En-tête	Commande	ID	Longueur des données	Somme de contrôle
0xAA	0x5D		0	

- **Activation ou désactivation de la fonction Verrou (Activer/désactiver Verrou)**

En-tête	Commande	ID	Longueur des données	Données	Somme de contrôle
0xAA	0x5D		1	"Safety Lock"	

"Safety Lock" : code de verrouillage à régler sur un produit.

1: Activé

0: Désactivé

- **Ack**

En-tête	Commande	ID	Longueur des données	Ack/Nak	r-CMD	Val1	Somme de contrôle
0xAA	0xFF		3	'A'	0x5D	"Safety Lock"	

"Safety Lock" : code de verrouillage à régler sur un produit.

- **Nak**

En-tête	Commande	ID	Longueur des données	Ack/Nak	r-CMD	Val1	Somme de contrôle
0xAA	0xFF		3	'N'	0x5D	"ERR"	

"ERR" : code indiquant quelle erreur s'est produite.

## Activation du Mur d'images

- **Fonction**  
L'ordinateur active/désactive le Mur d'images du produit.  
Cette commande n'est disponible que sur un produit dont le mode **Mur d'images** est activé.
- **Obtenir l'état Activé/Désactivé du Mur d'images**

En-tête	Commande	ID	Longueur des données	Somme de contrôle
0xAA	0x84		0	

- **Définir le Mur d'images sur Activé/Désactivé**

En-tête	Commande	ID	Longueur des données	Données	Somme de contrôle
0xAA	0x84		1	V.Wall_On	

- V.Wall\_On: Code du Mur d'images à définir sur le produit

1: Mur d'images ACTIVÉ

0: Mur d'images DÉSACTIVÉ

- **Ack**

En-tête	Commande	ID	Longueur des données	Ack/Nak	r-CMD	Val1	Somme de contrôle
0xAA	0xFF		3	'A'	0x84	V.Wall_On	

V.Wall\_On : idem

- **Nak**

En-tête	Commande	ID	Longueur des données	Ack/Nak	r-CMD	Val1	Somme de contrôle
0xAA	0xFF		3	'N'	0x84	ERR	

"ERR" : code indiquant quelle erreur s'est produite.

## Contrôle utilisateur du Mur d'images

- Fonction  
L'ordinateur active/désactive la fonction Mur d'images du produit.  
Cette commande n'est disponible que sur un produit dont le mode **Mur d'images** est activé.
- Obtenir l'état du Mur d'images

En-tête	Commande	ID	Longueur des données	Somme de contrôle
0xAA	0x89		0	

- Définir le Mur d'images

En-tête	Commande	ID	Longueur des données	Val1	Val2	Somme de contrôle
0xAA	0x89		2	Wall_Div	Wall_SNo	

Wall\_SNo: Code du Numéro de produit défini sur le produit

### Modèle de Mur d'images 10 x 10 : (1 ~ 100)

Définir le nombre	Données
1	0x01
2	0x02
...	...
99	0x63
100	0x64

- Ack

En-tête	Commande	ID	Longueur des données	Ack/Nak	r-CMD	Val1	Val2	Somme de contrôle
0xAA	0xFF		4	'A'	0x89	Wall_Div	Wall_SNo	

- Nak

En-tête	Commande	ID	Longueur des données	Ack/Nak	r-CMD	Val1	Somme de contrôle
0xAA	0xFF		3	'N'	0x89	ERR	

"ERR": code indiquant quelle erreur s'est produite.

Wall\_Div : Code du Séparateur du Mur d'images défini sur le produit

Modèle de Mur d'images 10 x 10															
	1	2	3	4	5	6	7	8	9	10	11	12	13	14	15
Arrêt	0x00	0x00	0x00	0x00	0x00	0x00	0x00	0x00	0x00	0x00	0x00	0x00	0x00	0x00	0x00
1	0x11	0x12	0x13	0x14	0x15	0x16	0x17	0x18	0x19	0x1A	0x1B	0x1C	0x1D	0x1E	0x1F
2	0x21	0x22	0x23	0x24	0x25	0x26	0x27	0x28	0x29	0x2A	0x2B	0x2C	0x2D	0x2E	0x2F
3	0x31	0x32	0x33	0x34	0x35	0x36	0x37	0x38	0x39	0x3A	0x3B	0x3C	0x3D	0x3E	0x3F
4	0x41	0x42	0x43	0x44	0x45	0x46	0x47	0x48	0x49	0x4A	0x4B	0x4C	0x4D	0x4E	0x4F
5	0x51	0x52	0x53	0x54	0x55	0x56	0x57	0x58	0x59	0x5A	0x5B	0x5C	0x5D	0x5E	0x5F
6	0x61	0x62	0x63	0x64	0x65	0x66	0x67	0x68	0x69	0x6A	0x6B	0x6C	0x6D	0x6E	0x6F
7	0x71	0x72	0x73	0x74	0x75	0x76	0x77	0x78	0x79	0x7A	0x7B	0x7C	0x7D	0x7E	N/A
8	0x81	0x82	0x83	0x84	0x85	0x86	0x87	0x88	0x89	0x8A	0x8B	0x8C	N/A	N/A	N/A
9	0x91	0x92	0x93	0x94	0x95	0x96	0x97	0x98	0x99	0x9A	0x9B	N/A	N/A	N/A	N/A
10	0xA1	0xA2	0xA3	0xA4	0xA5	0xA6	0xA7	0xA8	0xA9	0xAA	N/A	N/A	N/A	N/A	N/A
11	0xB1	0xB2	0xB3	0xB4	0xB5	0xB6	0xB7	0xB8	0xB9	N/A	N/A	N/A	N/A	N/A	N/A
12	0xC1	0xC2	0xC3	0xC4	0xC5	0xC6	0xC7	0xC8	N/A	N/A	N/A	N/A	N/A	N/A	N/A
13	0xD1	0xD2	0xD3	0xD4	0xD5	0xD6	0xD7	N/A	N/A	N/A	N/A	N/A	N/A	N/A	N/A
14	0xE1	0xE2	0xE3	0xE4	0xE5	0xE6	0xE7	N/A	N/A	N/A	N/A	N/A	N/A	N/A	N/A
15	0xF1	0xF2	0xF3	0xF4	0xF5	0xF6	N/A	N/A	N/A	N/A	N/A	N/A	N/A	N/A	N/A



## Utilisation de MDC

"MDC" (Multiple Display Control) est une application qui vous permet de commander simultanément plusieurs périphériques d'affichage à l'aide d'un ordinateur.

Pour obtenir des détails sur la manière d'utiliser le programme MDC, reportez-vous à l'Aide après avoir installé le programme. Le programme MDC est disponible sur le site Web. (<http://displaysolutions.samsung.com>)

- ✎ Si vous appuyez sur le bouton **On** ou **Off** situé en haut à gauche de l'écran, le produit contrôle l'état pendant environ une minute. Pour exécuter d'autres commandes, essayez une fois la minute écoulée.
- ✎ Pour les détails sur comment brancher les périphériques pour la commande multi-affichage, reportez-vous à la page [33](#).

## Installation/désinstallation du programme MDC

✎ Les étapes d'installation et de désinstallation peuvent varier en fonction du SE.

### Installation

✎ L'installation de MDC peut être affectée par l'état du réseau, de la carte graphique et de la carte mère.

- 1 Cliquez sur le programme d'installation de **MDC Unified**.
- 2 Cliquez sur **"Next"**.
- 3 Lorsque l'écran **"Welcome to the InstallShield Wizard for MDC\_Unified"** s'affiche, cliquez sur **"Next"**.
- 4 Dans la fenêtre **"License Agreement"** affichée, sélectionnez **"I accept the terms in the license agreement"** et cliquez sur **"Next"**.
- 5 Dans la fenêtre **"Customer Information"** affichée, renseignez tous les champs d'information, puis cliquez sur **"Next"**.
- 6 Dans la fenêtre **"Destination Folder"** affichée, sélectionnez le chemin d'accès au répertoire où vous souhaitez installer le programme et cliquez sur **"Next"**.

✎ Si le chemin d'accès n'est pas spécifié, le programme est installé dans le répertoire par défaut.

- 7 Dans la fenêtre **"Ready to Install the Program"** affichée, vérifiez le chemin d'accès au répertoire d'installation du programme et cliquez sur **"Install"**.
- 8 La progression de l'installation est affichée.
- 9 Cliquez sur **"Finish"** dans la fenêtre **"InstallShield Wizard Complete"** affichée.
  - ✎ Sélectionnez **"Launch the program"** et cliquez sur **"Finish"** pour exécuter immédiatement le programme MDC.
- 10 L'icône de raccourci **MDC Unified** est créée sur le Bureau une fois l'installation terminée.
  - ✎ Il se peut que l'icône d'exécution de MDC ne soit pas affichée en fonction des spécifications du produit ou du système de l'ordinateur.
  - ✎ Si cette icône n'apparaît pas, appuyez sur la touche F5.

### Désinstallation

- 1 Sélectionnez **Paramètres** → **Panneau de configuration** dans le menu **Démarrer**, puis double-cliquez sur **Ajout/Suppression de programmes**.
- 2 Sélectionnez **MDC Unified** dans la liste et cliquez ensuite sur **Modifier/Supprimer**.

# Chapitre 05

## Fonctionnalités Lecteur

Accessible via le bouton HOME de la télécommande.

### Lecteur

HOME → Lecteur → ENTER

Lisez une vaste gamme de contenu tels que des canaux dotés de programmes, des modèles ou des fichiers.

Cette fonction peut ne pas être prise en charge selon le modèle.

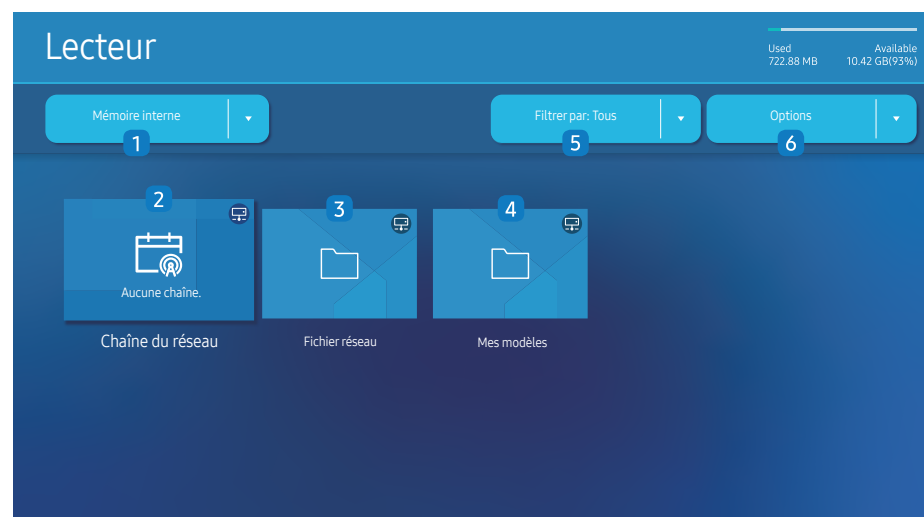

L'image affichée peut varier en fonction du modèle.

Vous devez définir **Réglage Horloge** avant de pouvoir utiliser cette fonction.

N°	Description
1	Sélectionnez entre mémoire interne ou mémoire externe.
2	Lisez du contenu, des modèles et des programmes configurés sur le serveur. <ul style="list-style-type: none"><li>Vous pouvez voir si le serveur est connecté (approbation) dans l'écran <b>Lecteur</b>. Pour vérifier si le serveur est connecté lorsqu'un canal réseau est en cours d'exécution, appuyez sur <b>INFO</b> sur la télécommande.</li></ul> <ol style="list-style-type: none"><li>Sélectionnez <b>Chaîne du réseau</b> dans l'écran <b>Lecteur</b>. Le message <b>Aucune chaîne.</b> s'affiche si aucun canal n'a été enregistré dans <b>Chaîne du réseau</b>.</li><li><b>Chaîne du réseau</b> s'exécute.</li></ol>
3	Permet de lire du contenu stocké sur le serveur.
4	Permet de lire des modèles stockés dans le dossier <b>Mes modèles</b> dans la mémoire interne. Cette fonction peut ne pas être prise en charge selon le modèle.
5	Sélectionnez un type de contenu comme critère de recherche de la liste de contenu souhaitée.
6	Permet de définir différentes options pour <b>Lecteur</b> .

### Visualisation du contenu

- Sélectionnez soit la mémoire interne soit la mémoire externe. Les fichiers enregistrés dans la mémoire sélectionnée s'affichent.
- Sélectionnez le fichier souhaité. Le contenu s'affiche à l'écran. (Pour de plus amples informations sur les formats de fichier compatibles, consultez la section « Formats de fichiers compatibles avec Player ».)

## Pendant la lecture de contenu

### Boutons de commande sur la télécommande

Vous pouvez lire, interrompre ou sauter du contenu de la liste de lecture en appuyant sur les boutons de la télécommande.

Bouton	Fonction
TOOLS	Fait apparaître la barre de menus.
INFO	Affiche les informations générales relatives au contenu.
▶	Passe au fichier ou à la page suivante.
◀	Passe au fichier ou à la page précédente.
◀ / ▶ / II	Lit ou interrompt le diaporama ou le contenu vidéo.
■	Arrête l'affichage de contenu et passe à l'écran <b>Lecteur</b> .
◀◀	Rembobine le contenu vidéo.
▶▶	Avance rapidement le contenu vidéo.

- ✎ Si le périphérique USB ou la mémoire interne ne contient qu'un fichier image, le diaporama ne s'exécutera pas.
- ✎ Si le nom d'un dossier est trop long sur le périphérique USB, vous ne pouvez pas sélectionner le dossier.
- ✎ L'option **Portrait** pour **Orientation du contenu** n'est pas disponible pour les contenus dont la résolution est supérieure à 3840 x 2160.
- ✎ **Taille contenu** pour les vidéos dont la résolution est supérieure à 3840 x 2160 prend en charge **Plein écran** uniquement.

## Menu disponible

Appuyez sur le bouton **TOOLS** de la télécommande pendant la lecture du contenu pour configurer les paramètres.

Menu	Description
Liste lect	Permet d'afficher une liste des éléments de contenu en cours de lecture.
Zoom sur les éléments Web	50 / 100 / 200 / 300
Mode Son	Personnalisez les paramètres audio du contenu en cours de lecture.
Répét. tout / Rép. 1X	Définissez le mode de répétition.
Fond musical	Définissez la musique de fond à jouer pendant l'exécution du contenu.
Réinit.	Réinitialisez la musique de fond.
Pause	Interrompez la musique de fond.
Précédent	Lisez la musique de fond précédente de la liste.
Suivant	Lisez la musique de fond suivante de la liste.

- ✎ **Réinit.**, **Pause**, **Précédent**, **Suivant** s'affichent uniquement lorsque la musique de fond est définie.
- ✎ Cette fonction peut ne pas être prise en charge selon le modèle.

## Formats de fichiers compatibles avec Lecteur

- Les systèmes de fichiers pris en charge intègrent FAT32 et NTFS.
- Les fichiers dont la résolution verticale et horizontale est supérieure à la résolution maximale ne peuvent pas être affichés. Vérifiez la résolution verticale et horizontale du fichier.
- Vérifiez les types et versions de Codec vidéo et audio qui sont pris en charge.
- Vérifiez les versions de fichiers qui sont prises en charge.
  - ✎ Prise en charge de PowerPoint jusqu'à 97 – 2013
- ✎ Pour le transfert de fichiers USB-**Mémoire interne**, cliquez sur **Options** → **Envoyer**. Patientez environ 50 secondes jusqu'à ce que le message **OK** s'affiche.
  - Emplacement des fichiers de modèle
    - **Mémoire interne** → transfert USB: USB → sous le dossier MagicinfoSlide
    - USB → transfert **Mémoire interne** : **Mémoire interne** → sous le dossier Mes modèles
  - Emplacement des autres fichiers (sans modèles)
    - **Mémoire interne** → transfert USB: USB → sous le dossier MagicinfoSlide
    - USB → transfert **Mémoire interne** : Sous le dossier racine
- ✎ Cette fonction peut ne pas être prise en charge selon le modèle.

## Programme réseau multitrame

### Restrictions relatives à la lecture

- 1 à 3 fichiers vidéo FHD peuvent être lus simultanément ou seulement un fichier vidéo UHD et un fichier vidéo FHD à la fois. En mode de lecture portrait, 3 fichiers vidéo FHD peuvent être lus simultanément ou seulement un fichier vidéo UHD à la fois.
- Pour les fichiers **Office** (fichiers PPT et Word) et les fichiers **PDF**, un seul type de fichier est pris en charge à la fois.
- Les fichiers LFD (\*.LFD) ne sont pas pris en charge.
- Les contenus avec une résolution supérieure à 3840 x 2160 ne sont pas pris en charge.

### Restrictions relatives à la sortie audio

- Vous ne pouvez pas utiliser plus d'une sortie audio.
- Priorité de lecture : musique de fond réseau → musique de fond locale > fichier vidéo dans la fenêtre principale sélectionnée par l'utilisateur
  - ✎ Musique de fond réseau : Vous pouvez configurer les paramètres lors de la création d'un programme serveur.
  - ✎ Musique de fond locale : vous pouvez configurer les paramètres de musique de fond à l'aide des outils qui s'affichent lorsque vous appuyez sur bouton **TOOLS** lors de la lecture **Lecteur**.
  - ✎ Fenêtre principale sélectionnée par l'utilisateur : Vous pouvez configurer les paramètres de la fenêtre principale lors de la création d'un programme serveur.

## Fichiers de modèle(\*.LFD)

### Restrictions

- Assurez-vous que les dossiers **Contents** et **Schedules** soient publiés sur le périphérique de stockage USB.
  - ✎ Un contenu correctement publié apparaît comme **Published Content**  sur le périphérique USB.
  - ✎ Lors de la copie d'un contenu que vous avez publié sur un périphérique USB (**Published Content** ) sur **Mémoire interne**, le contenu apparaît dans **Mémoire interne** en tant que **Published Content**  seulement. Les dossiers **Contents** et **Schedules** ne sont pas visibles dans **Mémoire interne**.

### Restrictions relatives à la lecture

- Vous pouvez lire un maximum de deux fichiers vidéo (**Vidéo**).
- Pour les fichiers **Office** (fichiers PPT et Word) et les fichiers **PDF**, un seul type de fichier est pris en charge à la fois.
- Lors de la lecture simultanée de plusieurs fichiers vidéo, veillez à ce que les zones d'affichage ne se chevauchent pas.

### Restrictions relatives à la sortie audio

- Vous ne pouvez pas utiliser plus d'une sortie audio.
- Priorité de lecture : musique de fond réseau → musique de fond locale > fichier vidéo dans la fenêtre principale sélectionnée par l'utilisateur

## Codecs vidéo pris en charge

Format de fichier	Conteneur	Codecs vidéo	Résolution	Vitesse de transmission (fps)	Débit binaire (Mbit/s)	Codecs audio
*.avi	AVI MKV ASF MP4 3GP MOV FLV VRO VOB PS TS SVAF	H.264 BP/MP/HP	3840 x 2160	120	60	Dolby Digital LPCM ADPCM(IMA, MS) AAC HE-AAC WMA Dolby Digital+ MPEG(MP3) AC-4 G.711(A-Law, $\mu$ -Law) OPUS
*.mkv		HEVC (H.265 - Main, Main10)			100	
*.asf		Motion JPEG			80	
*.wmv		MVC	1920 x 1080	60	20	
*.mp4		MPEG4 SP/ASP				
*.mov		Window Media Video v9 (VC1)				
*.3gp		MPEG2				
*.vro		MPEG1				
*.mpg		Microsoft MPEG-4 v1, v2, v3				
*.mpeg		Window Media Video v7(WMV1), v8(WMV2)				
*.ts		H 263 Sorenson				
*.tp		VP6	3840 x 2160	120	80	
*.trp		AV1				
*.flv		VP8	1920 x 1080	60	20	
*.vob		WebM	VP9 (Profile 0, profile 2 supported)	3840 x 2160	60	
*.svi	AV1			120	80	
*.m2ts						
*.mts						
*.rmvb	RMVB	RV8/9/10 (RV30/40)	1920 x 1080	60	20	RealAudio 6

---

## Autres restrictions

- Les codecs peuvent ne pas fonctionner correctement en cas de problème avec le contenu.
- Des problèmes de lecture peuvent survenir si une erreur est présente dans le contenu ou sur le support.
- Il se peut que le son ou la vidéo ne fonctionne pas si le débit binaire/la fréquence d'image standard du contenu est supérieur aux normes de compatibilité du téléviseur.
- Si la table d'index est incorrecte, la fonction Recherche (Saut) n'est pas disponible.
- La lecture d'une vidéo sur une connexion réseau risque d'être saccadée en raison des vitesses de transmission des données.
- Il est possible que certains périphériques USB/appareils photos numériques ne soient pas compatibles avec le téléviseur.
- Le codec HEVC est uniquement disponible sur des supports MKV/MP4/TS.
- Le codec MVC est partiellement pris en charge.



## Décodeurs vidéo

- La norme H.264 UHD est prise en charge jusqu'au niveau 5.1, alors que la norme H.264 FHD est prise en charge jusqu'au niveau 4.2 (FMO/ASO/RS non pris en charge par le téléviseur).
- Norme HEVC UHD prise en charge jusqu'au niveau 5.2, norme HEVC FHD prise en charge jusqu'au niveau 4.1
- Norme HEVC 8K prise en charge jusqu'au niveau 6.1.
- Les normes VC1/AP L4 ne sont pas prises en charge.
- GMC 2 ou version supérieure n'est pas pris en charge.
- Lors de la lecture d'un seul fichier vidéo, le mode Parfait n'est pas pris en charge dans les cas suivants :
  - Codec incompatible (MVC, VP3, MJPEG) ↔ Codec incompatible
  - Codec incompatible ↔ Codec compatible
  - La résolution est différente de celle du moniteur
  - La fréquence est différente de celle du moniteur

## Décodeurs audio

- La norme WMA est prise en charge jusqu'à 10 canaux 5.1 Pro, profil M2.
- Les normes WMA1, WMA sans perte / Voix ne sont pas prise en charge.
- QCELP et AMR NB/WB ne sont pas pris en charge.
- Le codec Vorbis est pris en charge jusqu'aux canaux 5.1.
- Le Dolby Digital+ est pris en charge jusqu'aux canaux 5.1.
- Les taux d'échantillonnage pris en charge sont les suivants : 8, 11,025, 12, 16, 22,05, 24, 32, 44,1 et 48 kHz, et varient en fonction du codec.

## Image

- Format de fichier image compatible: JPEG, PNG, BMP
  -  Les fichiers BMP 32 bits, 24 bits et 8 bits sont pris en charge.
- Résolution maximale prise en charge: 7680 x 4320 (JPEG), 4096 x 4096 (PNG, BMP)
  -  Lors de la lecture de 10 fichiers dans un fichier LFD - 5120 x 5120
- Taille de fichier maximum prise en charge : 20MB
- **Effet diaporama** pris en charge : 9 effets  
(Fondu 1, Fondu 2, Masquer, Spirale, Damier, Linéaire, Escaliers, Balayage, Aléatoire)

Power Point	PDF	WORD
<ul style="list-style-type: none"> <li>• Formats de fichier de document compatibles <ul style="list-style-type: none"> <li>– Extension : ppt, pptx</li> <li>– Version : Office 97 ~ Office 2013</li> </ul> </li> <li>• Fonctions non prises en charge <ul style="list-style-type: none"> <li>– Effet d'animation</li> <li>– Formes 3D (affichage restitué en 2D)</li> <li>– En-têtes et pieds de page (certains sous-éléments ne sont pas pris en charge)</li> <li>– Word Art</li> <li>– Alignement Erreur d'alignement de groupe possible</li> <li>– Office 2007 SmartArt n'est pas entièrement pris en charge ; 97 sous-éléments sur 115 sont pris en charge.</li> <li>– Insertion d'objet</li> <li>– Caractères à demi-chasse</li> <li>– Espacement des lettres</li> <li>– Tableaux</li> <li>– Texte vertical Certains sous-éléments ne sont pas pris en charge.</li> <li>– Annotations et documents</li> </ul> </li> </ul>	<ul style="list-style-type: none"> <li>• Formats de fichier de document compatibles <ul style="list-style-type: none"> <li>– Extension : pdf</li> </ul> </li> <li>• Fonctions non prises en charge <ul style="list-style-type: none"> <li>– Aucun contenu inférieur à 1 pixel n'est pris en charge en raison d'une dégradation des performances.</li> <li>– Le contenu à images masquées et à images en mosaïque n'est pas pris en charge.</li> <li>– Le contenu à texte pivoté n'est pas pris en charge.</li> <li>– Les effets à ombre 3D ne sont pas pris en charge.</li> <li>– Certains caractères non pris en charge (Les caractères spéciaux sont peut-être corrompus)</li> </ul> </li> </ul>	<ul style="list-style-type: none"> <li>• Formats de fichier de document compatibles <ul style="list-style-type: none"> <li>– Extension : .doc, .docx</li> <li>– Version : Office 97 ~ Office 2013</li> </ul> </li> <li>• Fonctions non prises en charge <ul style="list-style-type: none"> <li>– Effet d'arrière-plan de page</li> <li>– Certains styles de paragraphe</li> <li>– Word Art</li> <li>– Alignement Erreur d'alignement de groupe possible</li> <li>– Formes 3D (affichage restitué en 2D)</li> <li>– Office 2007 SmartArt n'est pas entièrement pris en charge ; 97 sous-éléments sur 115 sont pris en charge.</li> <li>– Tableaux</li> <li>– Caractères à demi-chasse</li> <li>– Espacement des lettres</li> <li>– Texte vertical Certains sous-éléments ne sont pas pris en charge.</li> <li>– Annotations et documents</li> </ul> </li> </ul>

# Programmation

HOME  → Programmation → ENTER 

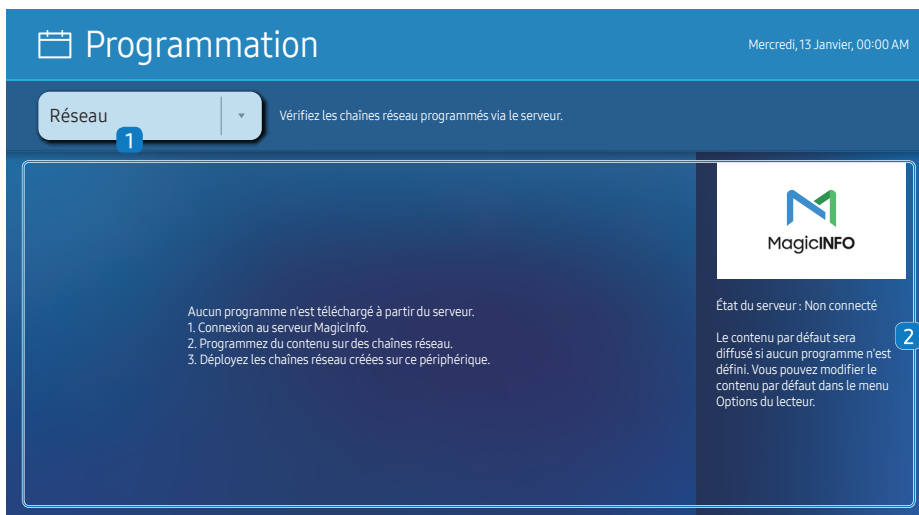

 L'image affichée peut varier en fonction du modèle.

Vous pouvez consulter le programme importé depuis un périphérique de stockage sélectionné.

 Cette fonction peut ne pas être prise en charge selon le modèle.

N°	Description
1	Sélectionnez l'emplacement d'enregistrement du programme.
2	Créer/Modifier/Supprimer/Visualiser le programme de lecture de contenu.



## Accueil personnalisé

HOME  → Accueil personnalisé → ENTER 



 L'image affichée peut varier en fonction du modèle.

Saisissez votre code PIN à 6 chiffres. Le code PIN par défaut est « 0-0-0-0-0-0 ». Si vous souhaitez modifier votre code PIN, utilisez la fonction **Modifier PIN**.

Sélectionnez l'élément à lancer en mode Custom Home. Appuyez sur la touche Accueil pour afficher de nouveau cet écran.

# Cloner le produit

HOME  → Cloner le produit → ENTER 

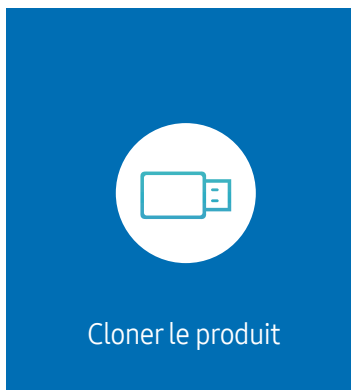

 L'image affichée peut varier en fonction du modèle.

Exportez les réglages du produit vers un périphérique de stockage externe. Vous pouvez également importer les réglages depuis un périphérique de stockage externe.

Cette option est utile lorsque vous affectez les mêmes paramètres à plusieurs produits.

## Si aucun fichier doublon n'est trouvé sur le périphérique de stockage externe

- 1 Connectez le périphérique de stockage externe, puis exécutez la fonction **Cloner le produit**.
- 2 Le message **Aucun fichier de duplication n'a été trouvé sur le périphérique de stockage externe. Exporter les paramètres de ce périphérique vers le périphérique de stockage externe ?** s'affiche.
- 3 Sélectionnez **Exporter** pour exporter les paramètres.

## Si un fichier doublon est trouvé sur le périphérique de stockage externe

- 1 Connectez le périphérique de stockage externe, puis exécutez la fonction **Cloner le produit**.
- 2 Le message **Fichier de réplication trouvé. Sélectionnez une option.** s'affiche.  
Exécutez la fonction **Importer depuis le périphérique de stockage externe** ou **Exporter vers le périphérique de stockage externe**.
  - **Importer depuis le périphérique de stockage externe** : Copiez sur le produit les réglages enregistrés sur un périphérique de stockage externe.  
 Une fois la configuration terminée, le produit est automatiquement redémarré.
  - **Exporter vers le périphérique de stockage externe** : Copiez les réglages du produit sur un périphérique de stockage externe.

# Paramètres ID

HOME  → Paramètres ID → ENTER 

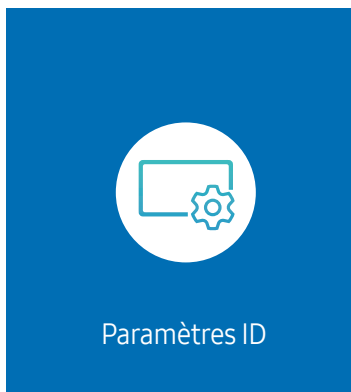



 L'image affichée peut varier en fonction du modèle.

Attribuez un ID à un moniteur.



## ID périphérique

Définissez un numéro d'identification unique pour chaque produit.

-  Appuyez sur ▲/▼ pour sélectionner une valeur et appuyez ensuite sur .
-  Entrez le numéro de votre choix à l'aide des touches numériques de la télécommande.

## Définit. auto ID périph.

Cette fonction attribue automatiquement un numéro d'identification à un périphérique connecté via un câble RS232C.

-  Cette fonction n'est disponible que sur le premier périphérique compris sur une daisy chain RS-232C.
-  Cette fonction peut ne pas être prise en charge selon le modèle.

## Câble de connexion au PC

Sélectionnez le type de câble à utiliser pour connecter l'écran au PC.

- **Câble RS232C**  
communiquiez avec le MDC via le câble stéréo RS232C.
  - **Réseau Wi-Fi/RJ-45 (LAN) ou Câble RJ45(LAN)**  
communiquiez avec le MDC via le câble stéréo RJ45.
-  Les fonctions disponibles sont susceptibles de varier en fonction du modèle.

# Mur d'images

HOME  → Mur d'images → ENTER 

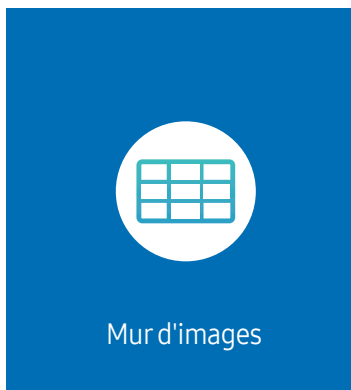

 L'image affichée peut varier en fonction du modèle.

Cette option vous permet de personnaliser la disposition des différents écrans connectés afin de former un mur d'images.

Vous pouvez, en outre, afficher une portion d'une image complète ou répéter la même image sur chacun des écrans connectés.

Pour afficher plusieurs images, consultez l'aide de MDC ou le guide d'utilisation de MagicInfo. Certains modèles ne prennent pas en charge la fonction MagicInfo.

 Cette fonction peut ne pas être prise en charge selon le modèle.

## Mur d'images

Vous pouvez activer ou désactiver **Mur d'images**.

Pour former un mur d'images, sélectionnez **Activé**.

- **Arrêt / Activé**

## Horizontal x Vertical

Cette fonction divise automatiquement un affiche sur mur vidéo selon une configuration matricielle.

Entrez la matrice du mur vidéo.

L'affichage sur mur vidéo est divisé selon la matrice configurée. Le nombre de périphériques d'affichage vertical ou horizontal peut être défini entre 1 et 15.

 Un affiche sur mur vidéo peut être divisé en 225 écrans maximum.

 L'option **Horizontal x Vertical** n'est activée que lorsque **Mur d'images** a la valeur **Activé**.

---

## Position écran

Pour réorganiser les écrans divisés, réglez le numéro pour chaque produit dans la matrice à l'aide de la fonction **Position écran**.

La sélection de **Position écran** permet d'afficher la matrice du mur vidéo avec les numéros attribués aux produits qui forment le mur vidéo.

Pour réorganiser les produits, utilisez les boutons directionnels de la télécommande pour déplacer un produit vers le numéro souhaité. Appuyez sur le bouton .

 **Position écran** vous permet de diviser l'écran en un maximum de 225 cadres (15 x 15).

 L'option **Position écran** n'est activée que lorsque **Mur d'images** a la valeur **Activé**.

 Pour utiliser cette fonction, vérifiez que **Horizontal x Vertical** est configuré.

## Format

Permet de sélectionner le mode d'affichage des images sur le mur vidéo.

- **Plein** : affiche les images en plein écran sans marge.
- **Naturel** : affiche les images au format d'origine sans augmenter ni réduire la taille.

 L'option **Format** n'est activée que lorsque **Mur d'images** a la valeur **Activé**.

---

## État du réseau

Permet de vérifier le réseau et la connexion Internet.

HOME  → État du réseau → ENTER 



---

 L'image affichée peut varier en fonction du modèle.

## Progr. act./désact.

HOME  → Progr. act./désact. → ENTER 

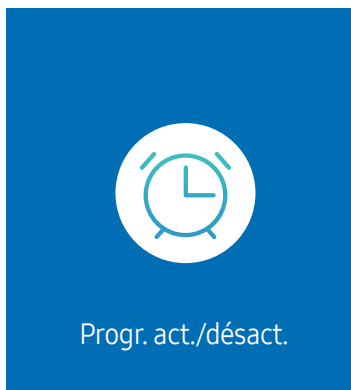

 L'image affichée peut varier en fonction du modèle.

 Vous devez définir **Réglage Horloge** avant de pouvoir utiliser cette fonction.

### Progr. activ.

Définissez **Progr. activ.** pour que votre produit se mette automatiquement sous tension à l'heure et le jour de votre choix.

Le produit est mis sous tension, avec la source d'entrée ou le volume indiqué.

**Progr. activ.** : configurez le programmateur de mise sous tension en faisant votre choix parmi les sept options disponibles. Assurez-vous de configurer l'heure actuelle en premier lieu.

(**Progr. activ. 1** ~ **Progr. activ. 7**)

 Bien que l'option de mémoire interne/USB puisse être utilisée avec **Progr. activ.** pour le mode **MagicInfo**, il est recommandé d'utiliser une mémoire interne.

 Le bon fonctionnement et la fonctionnalité **Progr. activ.** ne peuvent pas être garantis en cas d'utilisation avec un périphérique USB alimenté par batterie, et la reconnaissance de périphérique peut prendre plus de temps.

- **Configuration** : sélectionnez **Arrêt**, **Une fois**, **Quotid.**, **Lun~Ven**, **Lun~Sam**, **Sam~Dim** ou **Manuel**. Si vous sélectionnez **Manuel**, vous pouvez choisir les jours où la fonction **Progr. activ.** doit mettre votre produit sous tension.
  - La coche indique les jours sélectionnés.
- **Heure** : réglez les heures et les minutes. Utilisez les boutons numériques ou les boutons de direction haut et bas pour entrer des chiffres. Utilisez les boutons de direction gauche et droite pour modifier les zones de saisie.
- **Volume** (Pour les modèles avec haut-parleurs intégrés): réglez le volume voulu. Utilisez les boutons avec flèche haut et bas pour modifier le volume.
- **Source** : sélectionnez la source d'entrée de votre choix.
- **Contenu** (lorsque la **Source** a la valeur **Interne/USB** pour le mode **MagicInfo**) : Depuis le périphérique USB ou la mémoire interne, sélectionnez un fichier (musique, photo ou vidéo) à lire après avoir allumé le produit.

---

## Progr. désact.

Configurez le programmeur de mise hors tension (**Progr. désact.**) en faisant votre choix parmi les sept options disponibles. (**Progr. désact. 1** ~ **Progr. désact. 7**)

- **Configuration** : sélectionnez **Arrêt**, **Une fois**, **Quotid.**, **Lun-Ven**, **Lun~Sam**, **Sam~Dim** ou **Manuel**. Si vous sélectionnez **Manuel**, vous pouvez choisir les jours où la fonction **Progr. désact.** doit mettre votre produit hors tension.
  - La coche indique les jours sélectionnés.
- **Heure** : réglez les heures et les minutes. Utilisez les boutons numériques ou les boutons de direction haut et bas pour entrer des chiffres. Utilisez les boutons de direction gauche et droite pour modifier les zones de saisie.

## Gestion des vacances

Le retardateur est désactivé au cours d'une période qui a été définie en tant que Vacances.

- **Ajouter congé** : indiquez la période de vacances que vous souhaitez définir. Sélectionnez les dates de début et de fin des vacances que vous voulez ajouter à l'aide des boutons ▲/▼, puis cliquez sur le bouton **Terminé**.  
La période est ajoutée à la liste des vacances.
  - **Date de début** : définissez la date de début des vacances.
  - **Date de fin** : définissez la date de fin des vacances.
- **Supprimer** : supprimez les éléments sélectionnés depuis la liste de vacances.
- **Editer**: Permet de sélectionner une option de vacances et de modifier la date.
- **Appliquer aux programmeurs**: réglez le programmeur **Progr. activ.** et le programmeur **Progr. désact.** pour qu'ils ne s'activent pas pendant les jours fériés.
  - Appuyez sur  pour sélectionner les paramètres **Progr. activ.** et **Progr. désact.** que vous ne souhaitez pas activer.
  - Les paramètres **Progr. activ.** et **Progr. désact.** sélectionnés ne s'activent pas.



# Téléscripteur

HOME  → Téléscripteur → ENTER 



 L'image affichée peut varier en fonction du modèle.

Saisissez du texte quand une vidéo ou une image est affichée, et affichez le texte à l'écran.



 Vous devez définir **Réglage Horloge** avant de pouvoir utiliser cette fonction.





- **Arrêt / Activé**: Choisissez d'utiliser ou non **Téléscripteur**.
- **Message** : saisissez un message à afficher à l'écran.
- **Heure** : Réglez les options **Heure de début** et **Heure de fin** pour afficher un **Message**.
- **Option de police**: Permet d'indiquer la police et la couleur du texte du message.
- **Position** : Sélectionnez une position pour afficher un **Message**.
- **Défil.**: Activez ou non les effets de défilement de **Téléscripteur**. Permet d'indiquer les options **Direction** et **Vitesse** pour le défilement du message.
- **Aperçu**: Prévisualisez vos réglages **Téléscripteur**.







# Chapitre 06





## Menu

### Image





2e	3e	Description
<b>Étalonnage intelligent</b>		Utilisez l'application Smart Calibration installée sur votre appareil mobile pour régler la qualité de l'image affichée par l'écran.
<b>Rétroéclairage / Luminosité / Contraste / Netteté</b>		Votre produit présente plusieurs options de réglage de la qualité d'image.  Vous pouvez régler et stocker des paramètres pour chaque périphérique externe branché à une entrée du produit.  En réduisant la luminosité de l'image, vous réduirez votre consommation d'énergie.
<b>Temp. Coul.</b>		Règle la température de couleur. La valeur et la température augmentent simultanément, de sorte que le ratio de la couleur bleue augmente. (Plage : 2800K–16000K)  Disponible lorsque <b>Nuance Coul.</b> est réglé sur <b>Arrêt</b> .
<b>Paramètres avancés</b>		Définissez des paramètres d'image avancés pour créer une image à votre convenance.
	<b>Amélioration des images</b>	Améliore les couleurs et la netteté.
	<b>Couleur</b>	Ajuste les niveaux de saturation des couleurs. La saturation des couleurs s'intensifie lorsque la valeur s'approche de 100. (Plage : 0~100)
	<b>Teinte (V/R)</b>	Ajuste le ratio entre les niveaux de teinte verte et rouge. L'augmentation des valeurs intensifie la saturation des couleurs rouge et vert. (Plage : 0~50)

2e	3e	Description
Paramètres avancés	Balance blancs	<p>Réglez la température de couleur de l'image afin que les éléments blancs semblent plus lumineux.</p> <ul style="list-style-type: none"> <li>• <b>2 Points</b> Réglez les niveaux de luminosité rouge, vert et bleu en deux sections pour une optimisation précise de la balance des blancs.</li> <li>• <b>Paramètres 20 points</b> Permet de contrôler la balance des blancs par intervalle de 20 points en réglant la luminosité du rouge, du vert et du bleu. <ul style="list-style-type: none"> <li>– <b>20 Points</b> Permet de régler les niveaux de luminosité rouge, vert et bleu sur vingt sections pour une optimisation précise de la balance des blancs.</li> </ul> </li> </ul> <p> Il est possible que certains périphériques externes ne prennent pas cette fonction en charge.</p>
	Gamma	<p>Ajuster la luminosité moyenne de l'image.</p> <p> Les réglages <b>Gamma</b>, <b>HLG</b>, <b>ST.2084</b> et <b>BT.1886</b> peuvent changer en fonction des réglages vidéo d'entrée. Pour les modèles prenant en charge <b>Mode HDR+</b>, les réglages <b>Gamma</b>, <b>HLG</b>, <b>ST.2084</b> et <b>BT.1886</b> peuvent changer en fonction des réglages vidéo d'entrée et des réglages <b>Mode HDR+</b>. Si <b>Mode HDR+</b> est réglé sur <b>Arrêt</b>, les réglages <b>HLG</b>, <b>ST.2084</b> et <b>BT.1886</b> peuvent être disponibles en fonction de la vidéo d'entrée. Pour ajuster <b>Courbe en S</b>, réglez <b>Mode HDR+</b> sur <b>Arrêt</b>.</p> <ul style="list-style-type: none"> <li>• <b>HLG / ST.2084 / BT.1886 / 2.2 / Courbe en S</b> Permet de régler les niveaux <b>HLG</b>, <b>ST.2084</b>, <b>BT.1886</b>, <b>Courbe en S</b> de l'image. <ul style="list-style-type: none"> <li> Si <b>2.2</b> est sélectionné, il n'est pas possible de régler le niveau.</li> <li> Les fonctions disponibles peuvent varier selon le type de port.</li> </ul> </li> </ul>
	Amélioration des contrastes	Permet de régler automatiquement la balance du contraste afin d'éviter de fortes différences entre les zones claires et sombres.
	Nuance de noir	Sélectionnez la nuance de noir pour régler la profondeur de l'écran.
	Carnation	Ajustez la couleur de carnation en augmentant ou en diminuant les niveaux de rouge.

2e	3e	Description
Paramètres avancés	Paramètres de l'espace de couleurs	<p>Permet de configurer les paramètres d'espace colorimétrique afin de préciser le spectre des couleurs sur votre écran.</p> <ul style="list-style-type: none"> <li>• <b>Espace de couleur</b> Permet de choisir l'espace colorimétrique.  Pour ajuster <b>Couleur, Rouge, Vert, Bleu</b> et <b>Réinit.</b>, réglez <b>Espace de couleur</b> sur <b>Personnalisé</b>.</li> <li>• <b>Gamme de couleurs</b> Choisissez une gamme de couleurs.</li> </ul>
	Signal d'entrée - Étendre	<p>Étend la plage de signal d'entrée pour les connexions HDMI.</p> <ul style="list-style-type: none"> <li> Lorsque <b>Signal d'entrée - Étendre</b> est réglé sur <b>Activé</b>, une résolution jusqu'à 3840 x 2160 à 60 Hz est prise en charge. Lorsque <b>Signal d'entrée - Étendre</b> est réglé sur <b>Arrêt</b>, une résolution jusqu'à 3840 x 2160 à 30 Hz est prise en charge.</li> <li> Les pièces à connecter sont susceptibles de varier en fonction du modèle.</li> </ul>
	Lumin./Mouvement	Réduisez votre consommation d'énergie en baissant la luminosité de l'écran quand des mouvements ont lieu à l'écran.
Options d'image	Nuance Coul.	<p>Sélectionnez la nuance des couleurs qui répond le mieux à vos besoins de visualisation.</p> <ul style="list-style-type: none"> <li> Vous pouvez régler et stocker des paramètres pour chaque dispositif externe branché à une entrée du produit.</li> <li> Les options disponibles sont susceptibles de varier en fonction du produit.</li> </ul>
	Digital Clean View	Permet de réduire le bruit d'image afin d'éviter les distractions telles que le scintillement.
	Niv. noir HDMI	<p>Règle le niveau de noir pour optimiser la luminosité et le contraste de l'image HDMI.</p> <ul style="list-style-type: none"> <li> Uniquement disponible si le signal d'entrée de l'appareil externe connecté au port HDMI est RGB444.</li> </ul>
	Mode Film	Facilitez les transitions d'images à partir de sources vidéo plus anciennes. Cette fonction n'est disponible que lorsque le signal d'entrée est TV, AV, Component (480i, 1080i) ou HDMI (1080i).
	Rétroéclairage dynamique	Réglez automatiquement le rétroéclairage pour fournir le meilleur contraste d'écran possible en fonction des conditions actuelles.
Appliquer les paramètres d'image	Appliquez les paramètres d'image à tous les périphériques externes connectés à l'appareil ou à la source actuelle uniquement.	





2e	3e	Description
<b>Paramètres de format de l'image</b>		<p>Choisissez la taille et le format de l'image affichée à l'écran.</p> <p> Il est possible que certains périphériques externes et applications ne prennent pas cette fonction en charge.</p>
	<b>Format de l'image</b>	<p>Les options de réglage d'écran varient en fonction de la source d'entrée active.</p> <p> Les fonctions disponibles sont susceptibles de varier en fonction du modèle ou des signaux d'entrée.</p> <p> N'appliquez pas le format <b>4:3</b> pendant une durée prolongée.</p> <p>Les bordures qui s'affichent à droite et à gauche, ou en haut et en bas de l'écran, peuvent provoquer une rémanence de l'image (brûlure d'écran) qui n'est pas couverte par la garantie.</p>
	<b>Adapter à la taille de l'écran</b>	<p>Règle la position de l'image. Une fois sélectionnée, l'image complètement programmée sera affichée. Aucune portion d'image ne sera coupée.</p>
	<b>Zoom et position</b>	<p>Ajuste le zoom et la position de l'image. Cette fonction est disponible uniquement si le réglage <b>Format de l'image</b> est réglé sur <b>Personnalisé</b>.</p> <p> Pour restaurer la position d'origine de l'image, sélectionnez <b>Réinit.</b> sur l'écran <b>Zoom et position</b>. L'image reprendra sa position par défaut.</p>
<b>Réinit. param. img</b>		<p>Restaure tous les paramètres d'image aux réglages d'usine par défaut.</p>

## Affichage à l'écran







2e	3e	Description
Orientation de l'affichage	Orientation du menu à l'écran	Indiquez si le menu d'écran doit être affiché en mode paysage ou portrait.
	Orientation du contenu source	Modifiez l'orientation de l'écran du produit.
	Rapport d'aspect	Réglez l'écran rotatif afin qu'il soit en plein écran ou au format d'affichage d'origine.  Disponible uniquement lorsque <b>Orientation du contenu source</b> est défini sur <b>Portrait</b> .
Protection de l'écran	Ecran de veille	Activez un écran de veille lorsque votre appareil affiche une image fixe pendant deux heures ou plus.
	Protec brûl. écran	<p>Pour réduire le risque de brûlure d'écran, cette unité est équipée de la technologie de prévention contre les brûlures d'écran <b>Protec brûl. écran</b>.</p> <p><b>Protec brûl. écran</b> déplace légèrement l'image à l'écran.</p> <ul style="list-style-type: none"><li>• <b>Modif. pixel</b> Minimisez la rétention d'image en déplaçant finement les pixels à l'horizontale ou à la verticale.  Les options <b>Horizontal</b>, <b>Vertical</b> et <b>Heure</b> sont activées uniquement si la fonction <b>Modif. pixel</b> est définie sur <b>Activé</b>.  La valeur <b>Modif. pixel</b> peut varier en fonction du modèle.  L'affichage d'une image fixe ou d'une sortie au format <b>4:3</b> pendant une longue durée peut entraîner une rétention d'image. Il ne s'agit pas d'un défaut du produit.</li><li>• <b>Programmeur</b> Vous pouvez définir le programmeur de <b>Protec brûl. écran</b>. La fonction <b>Protec brûl. écran</b> s'arrête automatiquement lorsque la durée indiquée est écoulée.</li><li>• <b>Affichage immédiat</b> Sélectionnez l'économiseur d'écran que vous souhaitez afficher immédiatement.</li></ul>

2e	3e	Description
Affichage du message	Infos sur la source	Indiquez si vous souhaitez afficher le menu OSD source en cas de modification de la source d'entrée.
	Aucun message de signal	Permet de choisir d'afficher l'OSD sans signal lorsqu'aucun signal n'est détecté. Le message <b>Aucun câble connecté</b> apparaît si aucun périphérique source n'est connecté.
	Message MDC	Permet de choisir d'afficher l'OSD MDC lorsque le produit est commandé par MDC.
	Message concernant la rotation	Un message d'avertissement s'affiche si vous avez fait pivoter le périphérique d'affichage selon un angle inadéquat.
Langue		Vous pouvez définir la langue des menus.  Une modification du paramètre linguistique est appliquée uniquement au menu à l'écran. Elle ne concerne pas les autres fonctions de votre ordinateur.
Réinit. aff. écran		Cette option permet de restaurer les paramètres d'usine par défaut sous <b>Affichage à l'écran</b> .

# Son

2e	3e	Description
<b>Mode Son</b>		<p>Vous pouvez sélectionner le mode son qui convient le mieux à vos préférences.</p> <p> Cette fonction est désactivée si <b>Sortie son</b> est réglé sur <b>Externe</b> ou <b>Récepteur</b>.</p>
<b>Balance</b>		<p>Réglez les niveaux de volume des haut-parleurs afin d'optimiser l'équilibre sonore.</p> <p> Cette fonction est désactivée si <b>Sortie son</b> est réglé sur <b>Externe</b> ou <b>Récepteur</b>.</p> <p> Les fonctions disponibles sont susceptibles de varier en fonction du modèle.</p>
<b>Egaliseur</b>		<p>Réglez l'égaliseur pour personnaliser le volume et la hauteur tonale, et ainsi améliorer la texture de l'émission sonore.</p> <p> Disponible uniquement lorsque <b>Mode Son</b> est défini sur <b>Standard</b>.</p> <p> Cette fonction est désactivée si <b>Sortie son</b> est réglé sur <b>Externe</b> ou <b>Récepteur</b>.</p>
<b>Format de sortie audio numérique</b>		<p>Sélectionnez le format de sortie audio numérique. Si vous sélectionnez l'option <b>Transfert</b>, le son en entrée sera envoyé au récepteur sans aucun traitement. Pour utiliser cette option, vous devez utiliser une source HDMI et le récepteur doit être connecté en HDMI sur le port eARC ou ARC.</p>
<b>Dolby Atmos</b>		<p>Fournit une expérience sonore surround réaliste lorsque vous regardez du contenu Dolby Atmos.</p>



2e	3e	Description
<b>Sortie son</b>		<p>Sélectionnez les hautparleurs pour la diffusion du son.</p> <ul style="list-style-type: none"> <li> Lorsque vous réglez <b>Sortie son</b> sur <b>Externe</b> ou <b>Récepteur</b>, le haut-parleur interne est éteint. Vous entendrez le son via les haut-parleurs externes uniquement.</li> <li> L'audio est disponible pour les haut-parleurs internes et externes lorsqu'ils sont connectés via le port AUDIO OUT avec l'option <b>Sortie son</b> réglée sur <b>Interne</b>. Les composants de connexion peuvent varier en fonction des produits.</li> <li> Pour sélectionner l'option <b>Récepteur</b>, réglez <a href="#">Anynet+ (HDMI-CEC)</a> sur <b>Activé</b> pendant que le produit est connecté au port HDMI(ARC) du récepteur AV.</li> <li> En cas d'absence de signal vidéo, le son des haut-parleurs du produit et des haut-parleurs externes sera coupé.</li> </ul>
<b>Volume auto</b>		<p>Ajuste automatiquement le volume lorsque vous changez de contenu ou source vidéo afin que le niveau sonore reste le même.</p> <ul style="list-style-type: none"> <li> Pour utiliser la commande de volume d'un périphérique source connecté, réglez <b>Volume auto</b> sur <b>Arrêt</b>.</li> <li> Cette fonction est désactivée si <b>Sortie son</b> est réglé sur <b>Externe</b> ou <b>Récepteur</b>.</li> </ul>
<b>Réinit. son</b>		<p>Restaurez tous les paramètres d'usine par défaut du son.</p>

---

## Réseau

2e	3e	Description
<a href="#">État du réseau</a>		Vous pouvez vérifier le statut actuel du réseau et d'Internet.
<a href="#">Ouvrir les paramètres réseau</a>		Configure les paramètres réseau pour vous connecter à un réseau disponible.
	<a href="#">Type de réseau</a>	 Le menu <a href="#">Type de réseau</a> peut ne pas être disponible dans les modèles filaires.

## Paramètres de réseau (câblé)

### Connexion à un réseau câblé

Trois méthodes vous permettent de relier votre produit à votre réseau local à l'aide d'un câble.

- Vous pouvez relier votre produit au réseau local en branchant un câble LAN entre le port LAN à l'arrière de votre produit et un modem externe. Reportez-vous au schéma ci-dessous.

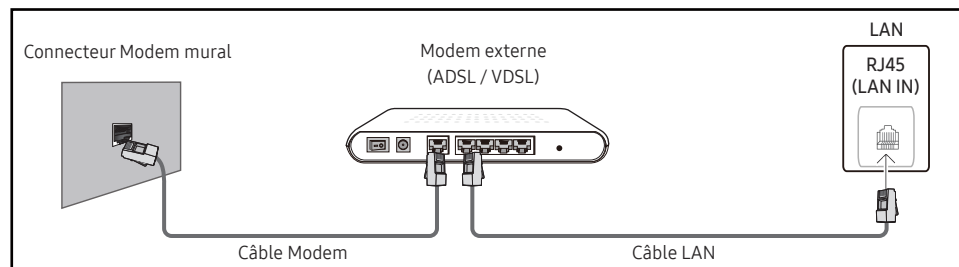

- Vous pouvez relier votre produit au réseau local en effectuant un branchement entre le port LAN à l'arrière de votre produit et un commutateur réseau qui est connecté à un modem externe. Utilisez le câble LAN pour le branchement. Reportez-vous au schéma ci-dessous.

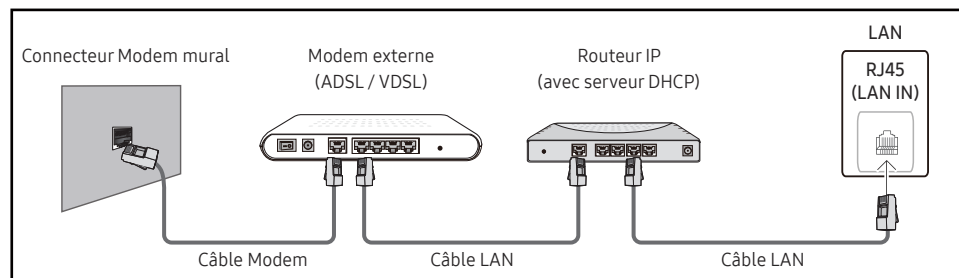

- En fonction de la configuration de votre réseau, vous pourrez peut-être relier votre produit à votre réseau local en branchant directement un câble LAN entre le port LAN à l'arrière de votre produit et une prise murale réseau. Reportez-vous au schéma ci-dessous. Notez bien que la prise murale est reliée au modem ou au routeur ailleurs dans votre maison.

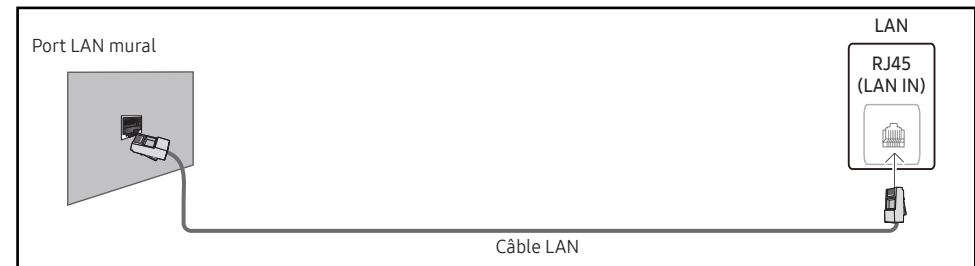

Si vous disposez d'un réseau dynamique, vous devriez utiliser un modem ADSL ou un routeur qui prend en charge le protocole DHCP (Dynamic Host Configuration Protocol). Les modems et routeurs qui prennent en charge DHCP fournissent automatiquement les valeurs **Adresse IP**, **Masque ss-réseau**, **Passerelle** et les valeurs DNS nécessaires à votre produit pour accéder à Internet ; vous n'avez donc pas à les entrer manuellement. La plupart des réseaux domestiques sont des réseaux dynamiques.

Certains réseaux requièrent une adresse IP statique. Si votre réseau a besoin d'une adresse IP fixe, vous devez entrer manuellement les valeurs **Adresse IP**, **Masque ss-réseau**, **Passerelle** et les valeurs DNS dans les **Param. IP** de votre produit quand vous configurez la connexion réseau. Pour obtenir les valeurs **Adresse IP**, **Masque ss-réseau**, **Passerelle** et les valeurs DNS, contactez votre fournisseur de services Internet (ISP).

Si vous avez un ordinateur Windows, vous pouvez aussi obtenir ces valeurs grâce à votre ordinateur.

- Vous pouvez utiliser des modems ADSL qui prennent en charge DHCP si votre réseau requiert une adresse IP statique.
- Les modems ADSL prenant en charge DHCP vous permettent aussi d'utiliser des adresses IP statiques.

Définissez la connexion réseau pour utiliser les services Internet, tels que les mises à niveau logicielles.

## Option Ouvrir les paramètres réseau automatique (câblé)

Connectez-vous au réseau via un câble LAN.

Vérifiez en premier lieu qu'un câble LAN est connecté.

### Comment configurer automatiquement

- 1 Réglez **Type de réseau** sur **Câble** sur la page **Ouvrir les paramètres réseau**.

 Pour les modèles filaires, sélectionnez le menu **État du réseau**.

- 2 L'écran de test du réseau apparaît et vérifie la connexion réseau.

Une fois la connexion vérifiée, le message "**Effectué ! Votre périphérique est connecté à Internet. Si vous rencontrez des problèmes avec les services en ligne, contactez votre fournisseur d'accès à Internet.**" s'affiche.

 Si le processus de connexion échoue, vérifiez la connexion du port LAN.

 Si le processus automatique ne parvient pas à trouver les valeurs de connexion réseau ou si vous voulez établir la connexion manuellement, rendez-vous dans la section suivante (Ouvrir les paramètres réseau manuels (Filaire)).

## Option Ouvrir les paramètres réseau manuelle (câblé)

Dans les bureaux, des adresses IP statiques peuvent être utilisées.

Si tel est le cas, demandez à l'administrateur réseau les **Adresse IP**, **Masque ss-réseau**, **Passerelle** et l'adresse du serveur DNS. Saisissez ces valeurs.

### Obtention des valeurs de connexion réseau

Pour afficher les valeurs de connexion réseau sur la plupart des ordinateurs Windows, procédez comme suit.

- 1 Cliquez avec le bouton droit de la souris sur l'icône de réseau dans le coin inférieur droit de l'écran.
- 2 Dans le menu contextuel qui apparaît, cliquez sur **Statut**.
- 3 Dans la boîte de dialogue qui s'affiche, cliquez sur l'onglet **Support**.
- 4 Au niveau de l'onglet **Support**, cliquez sur le bouton **Details**. Les valeurs de connexion réseau s'affichent alors.

 Le chemin d'accès aux réglages dépend du SE installé.

### Comment configurer manuellement

- 1 Réglez **Type de réseau** sur **Câble** sur la page **Ouvrir les paramètres réseau**.

L'écran de test du réseau apparaît et le processus de vérification commence. Appuyez sur **Annuler**. Le processus de vérification s'arrête.

 Pour les modèles filaires, sélectionnez le menu **État du réseau**.

- 2 Sélectionnez **Param. IP** sur l'écran de connexion réseau. L'écran **Param. IP** s'affiche.

- 3 Sélectionnez le champ supérieur, appuyez sur , puis réglez **Configuration IP** sur **Entrer manuellement**. Répétez ce processus de saisie pour chaque champ **Adresse IP**.

 Si vous définissez **Configuration IP** sur **Entrer manuellement**, **Config. DNS** prend automatiquement la valeur **Entrer manuellement**.

- 4 Une fois la saisie terminée, sélectionnez **OK** en bas de la page, puis appuyez sur . L'écran de test du réseau apparaît et le processus de vérification commence.

- 5 Une fois la connexion vérifiée, le message "**Effectué ! Votre périphérique est connecté à Internet. Si vous rencontrez des problèmes avec les services en ligne, contactez votre fournisseur d'accès à Internet.**" s'affiche.



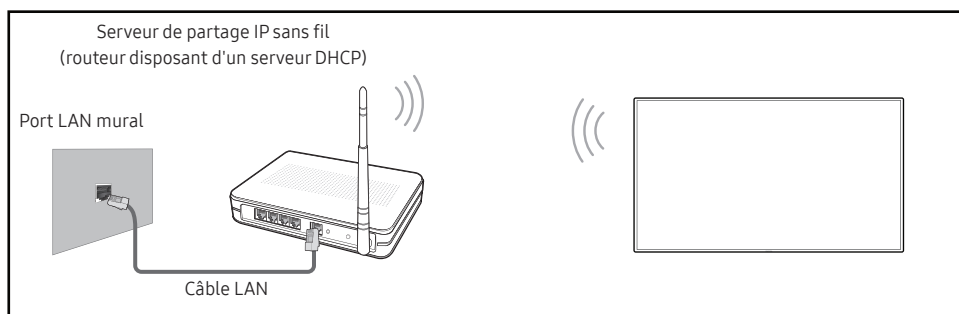

## Paramètres de réseau (sans fil)

 Cette fonction peut ne pas être prise en charge selon le modèle.

### Connexion à un réseau sans fil







Samsung conseille d'utiliser le protocole IEEE 802.11n. Quand vous lisez une vidéo via une connexion réseau, il est possible qu'elle ne soit pas lue de manière fluide.

-  Sélectionnez, pour le commutateur réseau sans fil, un canal qui n'est pas actuellement utilisé. Si le canal défini pour le commutateur réseau sans fil est en cours d'utilisation par un autre périphérique à proximité, des interférences et un échec de communication pourraient survenir.
-  Votre produit ne prend en charge que les protocoles de sécurité réseau sans fil suivants.
  - Modes d'authentification : WEP, WPAPSK, WPA2PSK
  - Types de chiffrement : WEP, TKIP, AESConformément aux spécifications de certification Wi-Fi, les produits Samsung ne prennent pas en charge le chiffrement de sécurité WEP ou TKIP dans les réseaux fonctionnant en mode 802.11n haut débit (Greenfield).
-  Si votre routeur sans fil prend en charge la configuration protégée par Wi-Fi WPS (Wi-Fi Protected Setup), vous pouvez vous connecter au réseau à l'aide du PBC (Push Button Configuration) ou du numéro d'identification personnel PIN (Personal Identification Number). Quel que soit le mode choisi, WPS configurera automatiquement le SSID et la clé WPA.
-  Méthodes de connexion : Vous pouvez configurer la connexion réseau sans fil de trois façons différentes.  
Configuration réseau automatiques, Configuration réseau manuels, **Utiliser WPS**

## Configuration réseau automatique (sans fil)

La plupart des réseaux sans fil présentent un système de sécurité facultatif qui requiert que les appareils accédant au réseau transmettent un code de sécurité chiffré appelé clé d'accès ou clé de sécurité. La clé de sécurité repose sur une phrase secrète, généralement un mot ou une série de lettres et chiffres d'une longueur précise que vous devez saisir quand vous configurez la sécurité de votre réseau sans fil. Si vous utilisez cette méthode de configuration de connexion réseau et disposez d'une clé de sécurité pour votre réseau sans fil, vous devrez saisir la phrase secrète pendant le processus de configuration automatique ou manuelle.

### Comment configurer automatiquement

- 1 Réglez **Type de réseau** sur **Sans fil** sur la page **Ouvrir les paramètres réseau**.
- 2 La fonction **Réseau** recherche les réseaux sans fil disponibles. Elle affiche ensuite une liste des réseaux disponibles.  
Dans la liste des réseaux, appuyez sur la touche ▲ ou ▼ pour sélectionner un réseau, puis appuyez sur la touche .
-  Si le routeur sans fil souhaité ne s'affiche pas, sélectionnez **Rafraîchir** pour recommencer la recherche.
-  Si le routeur reste introuvable après la nouvelle tentative, sélectionnez **Ajouter réseau**.
- 3 Si l'écran **Entrez le mot de passe pour (Nom PA)** s'affiche, rendez-vous à l'étape 4. Si vous sélectionnez un routeur sans fil qui n'a aucune sécurité, rendez-vous à l'étape 6.
- 4 Si le routeur a une sécurité, saisissez la **Entrez le mot de passe pour (Nom PA)**. (clé de sécurité ou PIN).
- 5 Une fois la saisie terminée, utilisez le bouton fléché droit pour placer le curseur sur **Terminé**, puis appuyez sur . L'écran de connexion réseau apparaît et le processus de vérification commence.
  -  Une connexion est établie avec le routeur, mais il est impossible d'accéder à Internet. Dans ce cas, contactez votre fournisseur de services Internet.
- 6 Une fois la connexion vérifiée, le message "**Effectué ! Votre périphérique est connecté à Internet. Si vous rencontrez des problèmes avec les services en ligne, contactez votre fournisseur d'accès à Internet.**" s'affiche.

## Configuration réseau manuelle (sans fil)

Dans les bureaux, des adresses IP statiques peuvent être utilisées.





Si tel est le cas, demandez à l'administrateur réseau les **Adresse IP**, **Masque ss-réseau**, **Passerelle** et l'adresse du serveur DNS. Saisissez ces valeurs.

### Obtention des valeurs de connexion réseau

Pour afficher les valeurs de connexion réseau sur la plupart des ordinateurs Windows, procédez comme suit.

- 1 Cliquez avec le bouton droit de la souris sur l'icône de réseau dans le coin inférieur droit de l'écran.
- 2 Dans le menu contextuel qui apparaît, cliquez sur **Statut**.
- 3 Dans la boîte de dialogue qui s'affiche, cliquez sur l'onglet **Support**.
- 4 Au niveau de l'onglet **Support**, cliquez sur le bouton **Détails**. Les valeurs de connexion réseau s'affichent alors.

### Comment configurer manuellement

- 1 Réglez **Type de réseau** sur **Sans fil** sur la page **Ouvrir les paramètres réseau**.
- 2 La fonction **Réseau** recherche les réseaux sans fil disponibles. Elle affiche ensuite une liste des réseaux disponibles.
- 3 Dans la liste des réseaux, appuyez sur le bouton ▲ ou ▼ pour sélectionner un réseau, puis appuyez deux fois sur le bouton .
- ✎ Si le routeur sans fil souhaité ne s'affiche pas, sélectionnez **Rafraîchir** pour recommencer la recherche.
  - ✎ Si le routeur reste introuvable après la nouvelle tentative, sélectionnez le bouton **Arrêter**. Le bouton **Ajouter réseau** s'affiche.
- 4 Si l'écran **Entrez le mot de passe pour (Nom PA)** s'affiche, rendez-vous à l'étape 5. Si vous sélectionnez un routeur sans fil qui n'a aucune sécurité, rendez-vous à l'étape 7.
- 5 Si le routeur a une sécurité, saisissez la **Entrez le mot de passe pour (Nom PA)**. (clé de sécurité ou PIN).
- 6 Une fois la saisie terminée, utilisez le bouton fléché droit pour placer le curseur sur **Terminé**, puis appuyez sur . L'écran de connexion réseau apparaît et le processus de vérification commence.
- 7 Sélectionnez **Annuler** pendant les tentatives d'établissement d'une connexion réseau. Cela interrompt la connexion.
- 8 Sélectionnez **Param. IP** sur l'écran de connexion réseau. L'écran **Param. IP** s'affiche.
- 9 Sélectionnez le champ supérieur, appuyez sur , puis réglez **Configuration IP** sur **Entrer manuellement**. Répétez ce processus de saisie pour chaque champ **Adresse IP**.
  - ✎ Si vous définissez **Configuration IP** sur **Entrer manuellement**, **Config. DNS** prend automatiquement la valeur **Entrer manuellement**.
- 10 Une fois la saisie terminée, sélectionnez **OK** en bas de la page, puis appuyez sur . L'écran de test du réseau apparaît et le processus de vérification commence.
- 11 Une fois la connexion vérifiée, le message "**Effectué ! Votre périphérique est connecté à Internet. Si vous rencontrez des problèmes avec les services en ligne, contactez votre fournisseur d'accès à Internet.**" s'affiche.

---







## Utiliser WPS

 Cette fonction peut ne pas être prise en charge selon le modèle.

### Comment configurer l'utilisation de Utiliser WPS

Si votre routeur présente le bouton **Utiliser WPS**, procédez comme suit.

- 1 Réglez **Type de réseau** sur **Sans fil** sur la page **Ouvrir les paramètres réseau**.
- 2 Sélectionnez **Utiliser WPS**, appuyez sur .
- 3 Appuyez sur le bouton WPS ou PBC sur votre routeur sans fil dans les deux minutes qui suivent. Votre produit acquiert automatiquement toutes les valeurs de configuration réseau requises et se connecte à votre réseau.
  - Si vous voulez utiliser le code PIN WPS, sélectionnez **PIN WPS**.  
Allez dans les réglages de votre routeur sans fil, saisissez votre code PIN puis sélectionnez **OK**.
- 4 L'écran de connexion réseau apparaît, et la configuration du réseau est terminée.

2e	3e	Description
Paramètres réseau serveur	Connexion au serveur	<p>Connectez au serveur MagicInfo.</p> <ul style="list-style-type: none"> <li> Si l'option <b>TLS</b> est utilisée, le serveur est configuré pour utiliser https et le transfert de données est crypté. (Numéro de port : 7002)</li> <li> Si l'option <b>TLS</b> n'est pas utilisée, saisissez l'adresse IP du serveur et le numéro de port. Utilisez le numéro de port 7001. (Si vous ne pouvez pas vous connecter au serveur avec le numéro de port 7001, demandez à votre administrateur de serveur le numéro de port correct et modifiez-le en conséquence.)</li> <li> Entrez l'adresse IP du serveur, ainsi que le numéro de port. Utilisez le numéro de port 7001. (Si la connexion au serveur est impossible avec le numéro de port 7001, demandez à votre administrateur de serveur le numéro de port correct et modifiez-le en conséquence.)</li> <li> Pour le guide d'utilisateur MagicInfo Server, visitez le site Web suivant : <a href="http://displaysolutions.samsung.com">http://displaysolutions.samsung.com</a> → Support → Resources → MagicInfo Web Manual.</li> </ul>
	Vérifier MagicINFO Server	Activez cette option pour bloquer la communication HTTPS si le nom de domaine de l'URL du serveur MagicINFO est différente du nom de domaine du certificat du serveur MagicINFO.
	Mode MagicInfo	<p>Permet de sélectionner le <b>Mode MagicInfo</b> approprié en fonction de l'environnement d'utilisation du produit.</p> <ul style="list-style-type: none"> <li> Les types de contenus pris en charge peuvent être limités tant que <b>Mode MagicInfo</b> est réglé sur <b>Lite</b>.</li> </ul>
	Accès serveur	Autorisez ou refusez l'accès au serveur MagicInfo.
	Mode FTP	Indiquez le mode de fonctionnement du protocole FTP.
	Serveur Proxy	<p>Configurez la connexion de votre serveur proxy et les fonctions associées.</p> <ul style="list-style-type: none"> <li> Les options <b>Adresse / Port / ID</b> et <b>Mot de passe</b> sont activées uniquement si la fonction <b>Serveur Proxy</b> est définie sur <b>Activé</b>.</li> </ul>
Paramètres du serveur intégré	Embedded Server	Allumez pour activer le serveur intégré. Éteignez pour supprimer les informations du serveur enregistré.
	Mode serveur	Pour utiliser ce périphérique en tant que serveur Web local, définissez-le sur « Serveur ». Si vous disposez d'un serveur à proximité, définissez-le sur « Client » pour connecter ce périphérique au serveur.
Wi-Fi		Permet d'activer ou de désactiver la Wi-Fi. Activez cette option pour utiliser les fonctionnalités nécessitant une connexion Wi-Fi.
Nom périphérique		<p>Sélectionnez ou saisissez un nom de périphérique.</p> <p>Ce nom peut être affiché sur un appareil réseau sur le réseau.</p>





# Systeme

2e	3e	Description
Accessibilité	Paramètres du guide vocal	<ul style="list-style-type: none"><li>• <b>Guide vocal</b> Activez ou désactivez <b>Guide vocal</b>. La langue utilisée pour <b>Guide vocal</b> sera la même que la langue de menu actuelle.<ul style="list-style-type: none"><li>✎ Les options <b>Volume</b>, <b>Vitesse</b> et <b>Son</b> sont activées uniquement si la fonction <b>Guide vocal</b> est définie sur <b>Activé</b>.</li><li>✎ La disponibilité peut varier selon la région.</li></ul></li><li>• <b>Volume</b> Réglez le niveau de volume pour le <b>Guide vocal</b>.</li><li>• <b>Vitesse</b> Réglez la vitesse du <b>Guide vocal</b>.</li><li>• <b>Son</b> Réglez la hauteur du <b>Guide vocal</b>.</li><li>• <b>Fond sonore</b> Ajuste le volume sonore d'arrière-plan lors de l'assistance vocale.</li></ul>
	Contraste élevé	Définissez l'arrière-plan et la police sur des couleurs à fort contraste dans Menu. Les transparences du menu deviennent opaques lorsque l'option est sélectionnée.
	Agrandir	Agrandissez la taille de la zone de menu.
Démarrer la configuration		Effectuez les étapes de configuration initiale comme lors de votre première utilisation de ce produit. <ul style="list-style-type: none"><li>✎ Saisissez votre code PIN à 6 chiffres. Le code PIN par défaut est « 0-0-0-0-0-0 ». Si vous souhaitez modifier votre code PIN, utilisez la fonction <b>Modifier PIN</b>.</li><li>✎ Modifiez le PIN pour assurer la sécurité de votre appareil.</li></ul>



2e	3e	Description
<b>Configuration sans intervention</b>		Configurez l'appareil via <b>Tizen Business Manager</b> . Avant d'utiliser la <b>Configuration sans intervention</b> , enregistrez l'appareil sur <b>Tizen Business Manager</b> .
<b>Commandes tactiles</b>		Réglez les fonctions relatives à la commande tactile.
	<b>Commandes tactiles</b>	Empêchez le contrôle de votre périphérique via les mouvement tactiles.
	<b>Verrouillage menu admin</b>	Choisissez l'option <b>Verrouillage menu admin</b> pour afficher le menu des paramètres d'administrateur lorsque vous appuyez sur l'écran avec le doigt.  Disponible uniquement lorsque <b>Commandes tactiles</b> est défini sur <b>Activé</b> .
<b>Heure</b>		Vous pouvez configurer <b>Réglage Horloge</b> ou <b>Heure d'été</b> . Configurez plusieurs paramètres relatifs à l'heure.
	<b>Réglage Horloge</b>	Sélectionnez <b>Réglage Horloge</b> . Sélectionnez <b>Date</b> ou <b>Heure</b> , puis appuyez sur  . Utilisez les boutons numériques pour entrer des chiffres ou appuyez sur les boutons de direction haut et bas. Utilisez les boutons de direction gauche et droite pour passer d'une zone de saisie à la suivante. Une fois la saisie terminée, appuyez sur  .  Vous pouvez définir la <b>Date</b> et l' <b>Heure</b> directement en appuyant sur les boutons numériques de la télécommande.
	<b>Paramètres NTP</b>	Configurez l'URL et le fuseau horaire du serveur pour utiliser l'heure du réseau.
	<b>Heure d'été</b>	Active ou désactive la fonction DST (Daylight Saving Time, heure d'été).  Les options <b>Date de début</b> , <b>Date de fin</b> et <b>Décalage horaire</b> sont activées uniquement si la fonction <b>Heure d'été</b> est définie sur <b>Activé</b> .
	<b>Délai d'activation</b>	Lorsque vous connectez plusieurs produits, réglez l'heure de mise sous tension pour chaque produit pour éviter une surcharge (dans l'intervalle 0–50 secondes).

2e	3e	Description
Changement source auto	Changement source auto	Basculez sur la source prédéfinie ou une autre source lorsque le périphérique source principal est déconnecté.
	Récup. source princip.	Choisissez de restaurer ou non la source d'entrée principale quand une source d'entrée principale est activée. ✎ La fonction <b>Récup. source princip.</b> est désactivée si <b>Source principale</b> est défini sur <b>Tous</b> .
	Source principale	Sélectionnez une source principale sur laquelle basculer lorsque vous ne recevez aucun signal de l'entrée actuelle.
	Source secondaire	Sélectionnez une source secondaire sur laquelle basculer lorsque vous ne recevez aucun signal de l'entrée actuelle. ✎ La fonction <b>Source secondaire</b> est désactivée si <b>Source principale</b> est défini sur <b>Tous</b> .
	Entrée par défaut	Sélectionnez l'entrée par défaut sur laquelle basculer lorsque la nouvelle entrée est déconnectée. L'option <b>Dernière entrée</b> ne comprend que des entrées externes connectées par câbles. ✎ <b>Changement source auto</b> doit être réglé sur <b>Nouvelle entrée</b> pour activer l'option <b>Entrée par défaut</b> .
Réglage de l'alimentation	Marche auto.	Cette fonction met le produit automatiquement sous tension une fois qu'il est branché. Il n'est pas nécessaire d'appuyer sur le bouton marche/arrêt.
	Mode éco max	Conservez l'énergie en éteignant l'écran du PC lorsqu'il n'est pas utilisé pendant un certain temps.
	Contrôle veille	Sans signaux, cette fonction définit l'activation ou non du mode veille.
	Configuration à distance	Ne désactivez pas la connexion réseau lorsque le produit est éteint.
	Bouton d'alimentation	Le bouton d'alimentation de la télécommande  peut être réglé pour mettre sous tension ou hors tension l'appareil.



2e	3e	Description
Électricité et économie d'énergie	Réduction de la luminosité	Réduisez la consommation d'énergie en ajustant la luminosité de l'écran.
	Programme lampe écran	<ul style="list-style-type: none"> <li>• <b>Programme lampe écran</b> Permet d'activer ou de désactiver l'horaire de la lampe.</li> <li>• <b>Programme1, Programme2</b> <ul style="list-style-type: none"> <li>- <b>Heure</b> Le panneau passe à la luminosité définie dans <b>Lam.</b> à l'heure indiquée.</li> <li>- <b>Lam.</b> Permet de régler la luminosité du panneau. Une valeur proche de 100 rend le panneau plus lumineux.</li> </ul> </li> </ul>
	Veille si aucun signal	<p>Économisez de l'énergie en éteignant le produit lorsqu'aucun signal n'est reçu d'aucune source.</p> <p> Cette fonction ne fonctionne pas si l'écran est en mode de veille.</p> <p> Le produit se mettra automatiquement hors tension selon la durée indiquée. La durée peut être modifiée le cas échéant.</p>
	Hors ten. auto	Choisissez la durée avant la désactivation de l'écran due à la détection d'une absence interaction utilisateur.

2e	3e	Description
Gestionnaire de périphériques externes		Gérez les périphériques externes connectés à votre affichage dynamique.
	Gestionnaire du périphériques d'entrée	<p>Configurez les claviers à utiliser avec votre produit. Vous pouvez ajouter des claviers et configurer leurs réglages.</p> <p> Disponible pour les modèles Bluetooth uniquement.</p> <ul style="list-style-type: none"> <li>• <b>Liste de périphériques Bluetooth</b> Connectez un clavier, une souris, ou une manette de jeu Bluetooth à votre produit.</li> <li>• <b>Paramètres clavier</b> Configurez les paramètres du clavier connecté. <ul style="list-style-type: none"> <li>– <b>Langue du clavier</b> Permet de définir la langue de votre clavier.</li> <li>– <b>Type de clavier</b> Permet de définir le type de clavier.</li> </ul> </li> <li>• <b>Paramètres souris</b> Configurez les paramètres de la souris connectée. <ul style="list-style-type: none"> <li>– <b>Bouton principal</b> Sélectionnez le bouton à utiliser comme bouton principal pour cliquer et sélectionner.</li> <li>– <b>Vitesse curseur</b> Réglez la vitesse du pointeur de la souris.</li> </ul> </li> </ul>
	Gestionnaire de connexion des périphériques	<p>Permet aux périphériques, tels que les smartphones et les tablettes, de votre réseau de partager du contenu avec votre produit.</p> <ul style="list-style-type: none"> <li>• <b>Notification d'accès</b> Affiche une notification lorsqu'un périphérique, tel qu'un smartphone ou une tablette, est connecté. Si vous utilisez un réseau Wi-Fi qui nécessite un mot de passe, désactivez cette option pour vous connecter automatiquement aux appareils sans afficher les notifications.</li> <li>• <b>Liste d'appareils</b> Permet de visualiser et gérer les périphériques connectés.</li> </ul>

---

2e	3e	Description
<b>Lire via</b>		<p>Sélectionnez le mode <b>Lire via</b> approprié en fonction de l'environnement d'utilisation du produit.</p> <p>L'écran d'accueil peut varier en fonction du paramètre.</p>
<b>Modifier PIN</b>		<p>Modifiez votre code PIN à 6 chiffres.</p> <p>Choisissez 6 chiffres comme code PIN et saisissez-les dans <b>Saisissez un nouveau code PIN..</b> Saisissez à nouveau ces 6 chiffres dans <b>Saisissez de nouveau le PIN..</b></p> <p>Le produit a mémorisé votre nouveau code PIN.</p> <ul style="list-style-type: none"><li> Le code PIN par défaut est « 0-0-0-0-0-0 ».</li><li> Modifiez le PIN pour assurer la sécurité de votre appareil.</li></ul>

---

2e	3e	Description
Sécurité		<p>✎ Saisissez votre code PIN à 6 chiffres. Le code PIN par défaut est « 0-0-0-0-0-0 ».</p> <p>Si vous souhaitez modifier votre code PIN, utilisez la fonction <b>Modifier PIN</b>.</p> <p>✎ Modifiez le PIN pour assurer la sécurité de votre appareil.</p>
	Verrou activé	<p>Activez ou désactivez <b>Verrou activé</b>. <b>Verrou activé</b> limite les actions pouvant être effectuées par la télécommande. Le PIN correct doit être saisi pour désactiver <b>Verrou activé</b>.</p> <ul style="list-style-type: none"> <li>• <b>Bouton Activer</b> Activez cette fonctionnalité pour mettre le produit sous tension à l'aide du bouton marche/arrêt de la télécommande lorsque la fonction <b>Verrou activé</b> est activée.</li> </ul>
	Bouton verrouillage	<p>Ce menu peut servir à verrouiller les boutons présents sur le produit.</p> <p>Seule la télécommande permet de manipuler le produit si <b>Bouton verrouillage</b> a la valeur <b>Activé</b>.</p>
	Verrouillage de la surveillance d'écran	<p>Empêche MagicINFO Server de surveiller les images à l'écran.</p>
	Verr. lect. auto USB	<p>Sélectionnez si vous souhaitez lire automatiquement un contenu <b>MagicInfo</b> ou <b>MagicInfo Lite</b> enregistré sur un périphérique USB connecté.</p> <p>✎ Votre contenu doit être un <b>Published Content</b>  qui a été créé avec <b>MagicInfo Premium application</b> et publié sur le périphérique USB que vous utilisez. Le programme <b>MagicInfo Premium application</b> est disponible sur le site Web. (<a href="http://displaysolutions.samsung.com">http://displaysolutions.samsung.com</a>)</p> <p>✎ Lorsqu'il est publié sur le périphérique USB, votre <b>Published Content</b>  est sauvegardé dans les dossiers <b>Contents</b> et <b>Schedules</b>, dans le dossier racine du périphérique USB connecté.</p> <p>✎ Lorsque vous connectez un périphérique USB sur lequel un contenu <b>MagicInfo</b> ou <b>MagicInfo Lite</b> est enregistré, le message « <b>Verr. lect. auto USB : Activé</b> » s'affiche pendant cinq secondes.</p>
Verrouillage de connexion mobile	<p>Mettez des limites aux autres périphériques de votre réseau, tels que les smartphones et les tablettes, afin de les empêcher de partager du contenu sur le produit.</p> <ul style="list-style-type: none"> <li>• <b>Veille Screen Mirroring</b> Activez cette option pour recevoir des demandes de connexion de tout type de source.</li> </ul>	

2e	3e	Description
Sécurité	Gestion à distance	Vous pouvez <b>Autor.</b> ou <b>Refuser</b> pour que les commandes externes puissent accéder à votre produit via un réseau.
	Protocole sécurisé	Sécurisez le protocole entre ce périphérique et d'autres périphériques. <ul style="list-style-type: none"> <li>• <b>Paramètres SNMP</b> Définissez votre ID et votre mot de passe pour vous connecter à SNMP.</li> </ul>
	État de la sécurité serveur	Vous pouvez consulter les informations du serveur MagicINFO.  Cette fonction est activée lorsque vous êtes connecté au serveur MagicINFO ou RM.
	Verrouillage réseau	Bloquez l'accès au réseau externe. Vous pouvez enregistrer des réseaux sur le serveur pour leur permettre l'accès.
	Verrou USB	Bloquez la connexion aux ports USB externes.
	Gestionnaire de certificats	Gérez les certificats installés sur ce périphérique. <ul style="list-style-type: none"> <li> Prises en charge limitées pour les modèles Enterprise WPA2 (TLS/TLS/PEAP) certifiés uniquement.</li> <li>• <b>Certificat d'application</b> Permet d'afficher et de gérer les certificats d'application installés sur ce périphérique. Connectez un lecteur flash USB contenant des certificats pour les installer sur ce périphérique.</li> <li>• <b>Certificat Wi-Fi</b> Affichez et gérez les certificats Wi-Fi installés sur ce périphérique.</li> </ul>



---



2e	3e	Description
Général	Anynet+ (HDMI-CEC)	<p>La fonctionnalité Anynet+ vous permet de contrôler tous les périphériques Samsung connectés qui prennent en charge Anynet+ via la télécommande de votre produit Samsung. Le système Anynet+ est utilisable uniquement avec les périphériques Samsung qui disposent de la fonction Anynet+. Pour vous assurer que votre périphérique Samsung présente cette fonction, vérifiez qu'un logo Anynet+ est apposé dessus.</p> <ul style="list-style-type: none"><li>✎ Vous ne pouvez contrôler des périphériques <b>Anynet+</b> qu'au moyen de la télécommande du produit, et non des boutons présents sur le produit.</li><li>✎ La télécommande du produit peut ne pas fonctionner sous certaines conditions. Si tel est le cas, sélectionnez à nouveau le périphérique <b>Anynet+</b>.</li><li>✎ La fonctionnalité <b>Anynet+</b> est opérationnelle quand le périphérique AV prenant en charge <b>Anynet+</b> est en veille ou sous tension.</li><li>✎ <b>Anynet+</b> prend en charge jusqu'à 12 périphériques AV. Notez bien que vous pouvez connecter jusqu'à 3 périphériques du même type.</li></ul>

---

## Dépannage de Anynet+





Problème	Solution potentielle
Anynet+ ne fonctionne pas.	<ul style="list-style-type: none"> <li>• Vérifiez que le périphérique est bien un périphérique Anynet+. Le système Anynet+ prend uniquement en charge des périphériques Anynet+.</li> <li>• Vérifiez que le câble d'alimentation du périphérique Anynet+ est correctement branché.</li> <li>• Vérifiez les connexions des câbles vidéo/audio/HDMI du périphérique Anynet+.</li> <li>• Vérifiez que <b>Anynet+ (HDMI-CEC)</b> a la valeur <b>Activé</b> dans le menu <b>Système</b>.</li> <li>• Vérifiez que la télécommande est compatible avec Anynet+.</li> <li>• Anynet+ ne fonctionne pas dans certaines situations (configuration initiale).</li> <li>• Si vous avez retiré puis rebranché le câble HDMI, recherchez à nouveau les périphériques ou mettez votre produit hors tension, puis à nouveau sous tension.</li> <li>• Vérifiez que la fonction Anynet+ du périphérique Anynet+ est bien activée.</li> </ul>
Je veux lancer Anynet+.	<ul style="list-style-type: none"> <li>• Vérifiez que le périphérique Anynet+ est correctement connecté au produit et que <b>Anynet+ (HDMI-CEC)</b> a la valeur <b>Activé</b> dans le menu <b>Système</b>.</li> </ul>
Je veux quitter Anynet+.	<ul style="list-style-type: none"> <li>• Appuyez sur le bouton <b>SOURCE</b> de la télécommande et sélectionnez un périphérique non Anynet+.</li> </ul>
Le message " <b>Déconnexion d'Anynet+...</b> " s'affiche à l'écran.	<ul style="list-style-type: none"> <li>• Vous ne pouvez pas utiliser la télécommande quand vous configurez Anynet+ ou quand vous passez à un mode d'affichage.</li> <li>• Utilisez la télécommande une fois que le produit a terminé de configurer Anynet+ ou de passer à Anynet+.</li> </ul>
Le dispositif Anynet+ ne lit pas les fichiers.	<ul style="list-style-type: none"> <li>• Vous ne pouvez pas utiliser la fonction de lecture pendant la configuration initiale.</li> </ul>
Le périphérique connecté ne s'affiche pas.	<ul style="list-style-type: none"> <li>• Vérifiez si le périphérique prend en charge les fonctions Anynet+.</li> <li>• Vérifiez si le câble HDMI est correctement branché.</li> <li>• Vérifiez que <b>Anynet+ (HDMI-CEC)</b> a la valeur <b>Activé</b> dans le menu <b>Système</b>.</li> <li>• Lancez une nouvelle recherche des périphériques Anynet+.</li> <li>• Anynet+ requiert une connexion HDMI. Assurez-vous que le périphérique est branché à votre produit via un câble HDMI.</li> <li>• Certains câbles HDMI ne prennent pas en charge les fonctions Anynet+.</li> <li>• Si la connexion est interrompue en raison d'une panne de courant ou du débranchement du câble HDMI, relancez la recherche des périphériques.</li> </ul>

2e	3e	Description
Général	Connexion HDMI	Cette fonction est utilisée pour activer le délai de mise sous tension d'un périphérique source HDMI.
	Personnaliser logo	<p data-bbox="808 323 2123 391">Vous pouvez télécharger, sélectionner et régler l'heure d'affichage d'un logo personnalisé qui apparaît lorsque l'appareil s'allume.</p> <ul style="list-style-type: none"> <li data-bbox="808 399 2123 470">• <b>Personnaliser logo</b> <ul style="list-style-type: none"> <li data-bbox="853 438 2123 470">✎ Vous pouvez sélectionner un logo personnalisé (image/vidéo) ou désactiver l'affichage du logo personnalisé.</li> <li data-bbox="853 478 2123 510">✎ Vous devez télécharger le logo personnalisé à partir d'un périphérique USB externe pour définir le logo personnalisé.</li> </ul> </li> <li data-bbox="808 518 2123 590">• <b>Heure affichage logo</b> <ul style="list-style-type: none"> <li data-bbox="853 558 2123 590">✎ Si le type de logo personnalisé est <b>Image</b>, vous pouvez régler le paramètre <b>Heure affichage logo</b>.</li> </ul> </li> <li data-bbox="808 598 2123 813">• <b>Téléch. fichier logo</b> <ul style="list-style-type: none"> <li data-bbox="853 638 2123 670">✎ Vous pouvez télécharger un logo personnalisé sur l'appareil à partir d'un périphérique USB externe.</li> <li data-bbox="853 678 2123 742">✎ Le nom de fichier du logo personnalisé que vous souhaitez télécharger doit être enregistré comme « samsung », tout en minuscules.</li> <li data-bbox="853 750 2123 813">✎ Lorsqu'il y a plusieurs numéros de connexions USB externes, l'appareil essaie de télécharger le logo personnalisé à partir du dernier périphérique qui a été connecté à l'appareil.</li> </ul> </li> </ul> <div data-bbox="808 821 2123 1118" style="border: 1px solid black; padding: 5px;"> <p data-bbox="808 829 2123 861">Restrictions relatives au fichier du logo personnalisé</p> <ul style="list-style-type: none"> <li data-bbox="808 869 2123 973">• Des images d'une taille de 50 Mo maximum peuvent être utilisées. <ul style="list-style-type: none"> <li data-bbox="853 901 2123 933">– Fichier d'image pris en charge : samsung_image.*</li> <li data-bbox="853 941 2123 973">– Extensions de fichier prises en charge : jpg, jpeg, bmp, png</li> </ul> </li> <li data-bbox="808 981 2123 1109">• Des vidéos d'une taille de 150 Mo maximum peuvent être utilisées. Une longueur de moins de 20 secondes est recommandée. <ul style="list-style-type: none"> <li data-bbox="853 1037 2123 1069">– Fichier vidéo pris en charge : samsung_video.*</li> <li data-bbox="853 1077 2123 1109">– Extensions de fichier prises en charge : avi, mpg, mpeg, mp4, ts, wmv, asf</li> </ul> </li> </ul> </div>

2e	3e	Description
Général	Mode Jeu	<p>En vous connectant à une console de jeu comme la PlayStation™ ou la Xbox™, vous pouvez profiter d'une expérience de jeu plus réaliste en sélectionnant le mode Jeu.</p> <p> Si vous branchez d'autres périphériques externes pendant que <b>Mode Jeu</b> est activé, il se peut que l'écran ne soit pas en bonne condition.</p>
	Mode de simulation DICOM	<p>Ajustez le mode d'affichage pour émettre une image proche de la norme GSDF de DICOM Part 14.</p> <p> Ce périphérique ne peut pas être utilisé comme appareil de diagnostic médical, même si le mode de simulation DICOM est activé.</p>
	Mode Réalisateur	Réduit le traitement de l'image au minimum pour afficher l'intention initiale du réalisateur à l'écran.
	Espace de stockage vide	Supprimez des fichiers afin de libérer de l'espace pour de nouveaux fichiers de contenu. Les fichiers utilisés récemment ne seront pas supprimés.
Réinitialiser le système		Restaurez tous les réglages de système par défaut.

# Assistance

2e	3e	Description
Mise à jour du logiciel		<p>Le menu <b>Mise à jour du logiciel</b> vous permet d'installer la toute dernière version du logiciel de votre produit.</p> <ul style="list-style-type: none"><li>Faites bien attention à ne pas mettre le produit hors tension tant que la mise à niveau n'est pas terminée. Le produit se mettra automatiquement hors et sous tension une fois la mise à niveau du logiciel achevée.</li><li>Quand vous mettez à niveau le logiciel, les valeurs par défaut de tous les paramètres vidéo et audio que vous aviez modifiés seront restaurées. Nous vous conseillons de noter vos paramètres pour pouvoir facilement les redéfinir après la mise à niveau.</li></ul>
	Mettre à jour maintenant	<p>Permet de mettre à jour le logiciel avec la dernière version.</p> <ul style="list-style-type: none"><li><b>Version actuelle</b> : il s'agit de la version de logiciel déjà installée sur le produit.</li><li>Mise à jour avec un périphérique USB Téléchargez le paquet de mise à jour sur le site de Samsung et ajoutez-le à un périphérique USB. Connectez ensuite ce dernier au produit afin de mettre à jour le logiciel.<ul style="list-style-type: none"><li>N'oubliez pas d'enregistrer le paquet de mise à jour dans le dossier racine du périphérique USB. Sinon, le produit ne sera pas en mesure de localiser le paquet de mise à jour.</li></ul></li><li>Mise à jour via le réseau<ul style="list-style-type: none"><li>Cette fonction peut être exécutée lorsque le réseau est connecté correctement.</li></ul></li></ul>
Applis		<p>Gérez et mettez à jour vos applications. Pour utiliser le menu Mes <b>Applis</b>, acceptez les Conditions générales. Vérifiez les informations détaillées de l'application. Si elle ne fonctionne pas correctement, réinstallez-la.</p>

2e	3e	Description
<b>Contacter Samsung</b>		<p>Vous pouvez voir l'adresse du site Web Samsung, le numéro de téléphone du centre d'appel, le numéro de modèle de votre produit, la version du logiciel, la licence du logiciel libre et d'autres informations.</p> <p> Accédez à <b>Contacter Samsung</b> et recherchez le <b>Code du modèle</b> et la <b>Version du logiciel</b> du produit.</p>
<b>Conditions générales et politique de confidentialité</b>		<p>Consultez et définissez la politique de confidentialité de MagicInfo et d'autres services.</p> <p> Assurez-vous que le produit est connecté au réseau.</p> <p> Les éléments de menu peuvent varier en fonction du modèle.</p> <p> La disponibilité peut varier selon la région.</p> <p> Cette fonction n'est activée que lorsque « Avis de confidentialité concernant l'affichage dynamique intelligent » est sélectionné lors de l'installation.</p>
<b>Maintenance de l'appareil</b>		<p>Optimisez et vérifiez l'état de votre Signage. Vous pouvez consulter et nettoyer votre espace de stockage, diagnostiquer un problème ou demander une assistance technique.</p>
<b>Réinitial. tout</b>		<p>Cette option rétablit tous les paramètres par défaut d'un écran.</p>

# Chapitre 07

## Guide de dépannage

### Conditions requises avant de contacter le Centre de service clientèle Samsung

---

 Suivez les instructions à droite pour tester votre produit avant de demander un entretien ou une réparation. Si le problème persiste, contactez le service clientèle.

 Il se peut que le témoin d'alimentation ne soit pas pris en charge, selon le modèle.

#### Test du produit

Vérifiez que votre produit fonctionne normalement en utilisant la fonction de test appropriée.

Si l'écran n'affiche aucune image et que le voyant d'alimentation clignote, bien que l'appareil soit correctement connecté à un ordinateur, procédez au test du produit.

- 1 Mettez hors tension l'ordinateur et l'appareil.
- 2 Débranchez tous les câbles de l'appareil.
- 3 Met l'appareil sous tension.
- 4 Si le message **Aucun câble connecté** s'affiche, cela signifie que l'appareil fonctionne correctement.

Si l'écran reste noir, vérifiez l'ordinateur, le contrôleur vidéo et le câble.

#### Vérification de la résolution et de la fréquence

Pour les modes qui dépassent les résolutions prises en charge, le message « **Mode non optimal** » apparaît brièvement.

Consultez les Modes de programmation des pré-réglages pour définir la résolution de l'ordinateur pour votre modèle.

## Vérifiez les éléments suivants :

Problème d'installation (mode PC)	
L'écran s'allume et s'éteint continuellement.	Vérifiez que le câble entre le produit et le PC est connecté correctement.
Des espaces vides apparaissent sur les quatre côtés de l'écran lorsqu'un câble HDMI est branché au produit et à l'ordinateur.	Les espaces blancs visibles sur l'écran ne sont pas liés au produit.
	Ils sont provoqués par l'ordinateur ou la carte graphique. Pour résoudre le problème, réglez la taille de l'écran dans les paramètres HDMI ou DVI de la carte graphique.
	Si le menu relatif aux paramètres de la carte graphique n'inclut pas d'option permettant de régler la taille de l'écran, effectuez une mise à niveau du pilote de la carte graphique. (Pour plus d'informations sur le réglage de l'écran, contactez le fabricant de la carte graphique ou de l'ordinateur.)
Problème d'écran	
L'indicateur d'alimentation est éteint. L'écran ne s'allume pas.	Vérifiez que le cordon d'alimentation est bien connecté.
Aucun signal s'affiche à l'écran.	Vérifiez que les produits (y compris l'appareil source) sont correctement connectés à l'aide d'un câble.
	Assurez-vous que le périphérique source connecté au produit est sous tension.
	Selon le type de périphérique externe, l'écran peut ne pas s'afficher correctement. Dans ce cas, connectez-le avec la fonction <b>Connexion HDMI</b> mise sur <b>Activé</b> .
Mode non optimal est affiché.	Il est recommandé d'utiliser le convertisseur 2.0 pour l'adaptateur USB C. Dans ce cas, déconnectez le convertisseur, puis reconnectez-le. Si le problème persiste, contactez le fabricant du convertisseur.
	Ce message s'affiche lorsqu'un signal émis par la carte graphique est supérieur à la fréquence et la résolution maximales de l'appareil. Consultez le tableau des modes de signal standard et réglez la fréquence et la résolution maximales conformément aux spécifications de l'appareil.

 Il se peut que le témoin d'alimentation ne soit pas pris en charge, selon le modèle.



Problème d'écran	
Les images affichées à l'écran sont déformées.	Vérifiez le branchement du câble avec l'appareil.
L'image n'est pas nette.	Réglez la résolution et la fréquence selon le niveau recommandé.
L'image à l'écran est instable et tremble.	Vérifiez que la résolution et la fréquence de l'ordinateur et de la carte graphique sont définies sur des valeurs compatibles avec l'appareil. Ensuite, changez les réglages de l'écran si nécessaire en vous reportant aux « Modes de programmation des pré-réglages ».
Des ombres ou des images fantômes restent affichées sur l'écran.	
L'écran est trop lumineux. L'écran est trop sombre.	Allez dans <b>Menu</b> → <b>Image</b> et ajustez les réglages <b>Luminosité</b> et <b>Contraste</b> .
Les couleurs sont inadéquates.	Accédez à <b>Menu</b> → <b>Image</b> → <b>Paramètres avancés</b> et ajustez les paramètres <b>Paramètres de l'espace de couleurs</b> .
Le blanc ne l'est pas vraiment.	Accédez à <b>Menu</b> → <b>Image</b> → <b>Paramètres avancés</b> et ajustez les paramètres <b>Balance blancs</b> .
Aucune image n'est visible sur l'écran et l'indicateur d'alimentation clignote toutes les 0,5 à 1 seconde.	L'écran est éteint pour économiser de l'énergie.
	Appuyez sur une touche du clavier ou déplacez la souris pour revenir à l'écran précédent.
Le produit se met automatiquement hors tension.	Si un ordinateur est connecté au produit, vérifiez son état d'alimentation.
	Assurez-vous que le câble d'alimentation est correctement connecté à la sortie du produit et branché à la prise d'alimentation.
	Si le signal provenant d'un périphérique connecté n'est pas détecté, le produit se met automatiquement hors tension au bout de 10 à 15 minutes.
L'affichage à l'écran ne semble pas normal.	Un contenu vidéo crypté peut causer un mauvais affichage des scènes d'objets qui se déplacent rapidement, comme dans une vidéo d'événements sportifs ou d'action.
	Un faible signal ou une qualité d'image médiocre peut être la cause d'un mauvais affichage. Cela ne signifie pas que le produit est défectueux.
	Un téléphone portable dans un rayon d'un mètre de distance peut être la cause de parasites sur les produits analogiques et numériques.

 Il se peut que le témoin d'alimentation ne soit pas pris en charge, selon le modèle.

Problème d'écran	
La luminosité et la couleur ne semblent pas normales.	Accédez à <b>Menu</b> → <b>Image</b> et réglez les paramètres de l'écran tels que <b>Couleur</b> , <b>Luminosité</b> et <b>Netteté</b> .
	Allez dans <b>Menu</b> → <b>Système</b> et ajustez les réglages <b>Électricité et économie d'énergie</b> .
	Réinitialisez les paramètres par défaut de l'écran. ( <a href="#">p. 61</a> )
Je vois du rouge, du vert et du bleu.	Vérifiez les branchements des câbles.
	Ce problème peut survenir lorsque le boîtier du produit est défectueux. Contactez un centre de services Samsung pour résoudre le problème.
L'affichage est instable, puis se fige.	L'écran peut se figer lorsque une résolution autre que celle recommandée est utilisée ou si le signal n'est pas stable. Pour résoudre le problème, modifiez la résolution de l'ordinateur en définissant celle recommandée.
Affichage en mode plein écran impossible.	Un fichier de contenu mis à l'échelle SD (4:3) peut être la cause de bandes noires des deux côtés de l'écran du canal HD.
	Une vidéo dont le format d'image diffère du produit peut être la cause de l'apparition d'une bande noire de en haut et en bas de l'écran.
	Modifiez le paramètre de taille de l'écran et définissez-le en mode plein écran sur le produit ou le périphérique source.
Problème de son (Pour les modèles avec haut-parleurs intégrés)	
Il n'y a pas de son.	Vérifiez le branchement du câble audio ou réglez le volume.
	Vérifiez le volume.
Le volume est trop faible.	Permet de régler le volume.
	Si le problème subsiste après avoir réglé le volume sur le niveau maximum, réglez le volume de la carte son de l'ordinateur ou de votre logiciel.

## Problème de son (Pour les modèles avec haut-parleurs intégrés)

La vidéo est disponible mais aucun son n'est émis.	Si un câble HDMI ou DP est connecté, vérifiez les paramètres de sortie audio de l'ordinateur.
	Accédez à <b>Menu</b> → <b>Son</b> et modifiez <b>Sortie son</b> en <b>Interne</b> .
	Si un périphérique source est utilisé
	<ul style="list-style-type: none"><li>Assurez-vous que le câble audio est correctement connecté au port d'entrée audio sur le produit.</li><li>Vérifiez les paramètres de sortie audio du périphérique source. (Par exemple, si votre écran est connecté via HDMI, vous devrez peut-être faire basculer l'option audio de votre périphérique de sortie vidéo sur HDMI.)</li></ul>
	Si le produit dispose d'un port casque, assurez-vous que rien n'y est connecté.
	Reconnectez le câble d'alimentation au périphérique, puis redémarrez ledit périphérique.
Vous entendez des bruits parasites sortir des haut-parleurs.	Vérifiez la connexion du câble. Assurez-vous que le câble vidéo n'est pas connecté à un port d'entrée audio.
	Vérifiez la puissance du signal une fois le câble connecté.
	Un signal faible peut être la cause d'un son de mauvaise qualité.

## Problème de télécommande

La télécommande ne fonctionne pas.	Assurez-vous que les piles sont bien positionnées (polarité +/-).
	Vérifiez que les piles ne sont pas déchargées.
	Vérifiez l'absence de panne de courant.
	Vérifiez que le cordon d'alimentation est bien connecté.
	Vérifiez la présence éventuelle d'un éclairage spécial ou d'enseignes au néon à proximité de l'appareil.

## Problème de périphérique source

Un bip est émis au démarrage de mon ordinateur.	Si un signal sonore (bip) est émis pendant le démarrage de l'ordinateur, faites-le réparer.
---	---

## Autres problèmes

Le produit sent le plastique.	L'odeur de plastique est normale et disparaît avec le temps.
Le moniteur semble être incliné.	Retirez, puis fixez à nouveau le support sur le produit.
Le son ou la vidéo se coupe par intermittence.	Vérifiez la connexion du câble et rebranchez-le si nécessaire.
	Utilisez un câble standard.
De petites particules se trouvent sur les bords du produit.	Les particules font partie de la conception du produit. Le produit n'est pas défectueux.
Lorsque je tente de modifier la résolution de l'ordinateur, le message « <b>Résolution non prise en charge.</b> » apparaît.	Le message « <b>Résolution non prise en charge.</b> » apparaît si la résolution de la source d'entrée dépasse la résolution maximale de l'écran.
	Pour résoudre le problème, modifiez la résolution de l'ordinateur en définissant une résolution prise en charge sur l'écran.
Aucun son n'est émis par les haut-parleurs en mode HDMI lorsqu'un câble DVI-HDMI est connecté.	Les câbles DVI ne transmettent pas de données sonores. Assurez-vous de connecter le câble audio au port d'entrée approprié pour activer le son.
<b>Niv. noir HDMI</b> ne fonctionne pas correctement sur un périphérique HDMI avec sortie YCbCr.	Cette fonction n'est disponible que si un périphérique source, comme un lecteur DVD et STB, est connecté au produit via un câble HDMI (signal RGB).

## Autres problèmes

Aucun son n'est émis en mode HDMI.	<p>Les couleurs de l'image affichée peuvent sembler anormales. La vidéo ou le son peut ne pas être disponible. Cela peut se produire si un périphérique source ne prenant en charge qu'une ancienne version de la norme HDMI est connecté au produit.</p> <p>Si ces problèmes surviennent, connectez un câble audio avec le câble HDMI.</p> <p>Certaines cartes graphiques d'ordinateur ne reconnaissent pas automatiquement les signaux HDMI qui ne comprennent pas le son. Dans ce cas, sélectionnez manuellement une entrée audio.</p>
HDMI-CEC ne fonctionne pas.	<p>Pour faire fonctionner plusieurs périphériques externes compatibles avec la fonction HDMI-CEC et connectés aux ports <b>HDMI IN</b> du produit, désactivez la fonction HDMI-CEC sur tous les périphériques externes. Les périphériques externes comprennent les lecteurs Blu-ray et DVD.</p> <p>L'utilisation d'un périphérique externe dont la fonction HDMI-CEC est activée risque d'arrêter automatiquement les autres périphériques externes.</p> <p>Pour modifier les paramètres HDMI-CEC, reportez-vous au guide de l'utilisateur du périphérique ou contactez son fabricant pour obtenir de l'aide.</p>
En mode d'économie d'énergie, si la source d'entrée est <b>Display Port</b> , les paramètres d'affichage de l'ordinateur ne peuvent pas être enregistrés.	Accédez à <b>Menu</b> → <b>Système</b> → <b>Réglage de l'alimentation</b> et définissez <b>Mode éco max</b> sur <b>Arrêt</b> . Vous pouvez également reconfigurer les paramètres de sortie d'affichage de l'ordinateur. Assurez-vous que le produit est allumé.
Au démarrage de l'ordinateur lorsque la source d'entrée est définie sur <b>Display Port</b> , le BIOS et l'écran de démarrage n'apparaissent pas.	Démarez l'ordinateur lorsque le produit est allumé ou lorsque la source d'entrée n'est pas <b>Display Port</b> .

 Pour les modèles avec port DisplayPort uniquement.

# Chapitre 08

## Caractéristiques techniques

### Général

Nom du modèle		QH43B	QH50B	QH55B
Panneau	Taille	Classe 43 (42,5 pouces / 107,9 cm)	Classe 50 (49,5 pouces / 125,7 cm)	Classe 55 (54,6 pouces / 138,7 cm)
	Surface d'affichage	941,184 mm (H) x 529,416 mm (V)	1095,84 mm (H) x 616,41 mm (V)	1209,6 mm (H) x 680,4 mm (V)

Nom du modèle		QH65B	QH75B
Panneau	Taille	Classe 65 (64,5 pouces / 163,9 cm)	Classe 75 (74,5 pouces / 189,3 cm)
	Surface d'affichage	1428,48 mm (H) x 803,52 mm (V)	1650,24 mm (H) x 928,26 mm (V)

Résolution (Spécifications Panneau)	Résolution optimale	3840 x 2160 à 60 Hz (HDMI)
	Résolution maximale	3840 x 2160 à 60 Hz (DisplayPort)
Alimentation		AC100-240V~ 50/60Hz * Reportez-vous à l'étiquette apposée au dos du produit, car la tension standard peut varier en fonction du pays.
Considérations environnementales	Fonctionnement	Température : 0 °C – 40 °C (32 °F – 104 °F) * Pour l'installation du boîtier, maintenez la température intérieure à 40 °C ou inférieure. Humidité : 10% à 80%, sans condensation
	Stockage	Température : -20 °C – 45 °C (-4 °F – 113 °F) Humidité : 5% à 95%, sans condensation * Avant que l'emballage du produit ne soit retiré.

- **Plug & Play**  
Ce moniteur peut être installé et utilisé avec n'importe quel système compatible Plug & Play. L'échange de données bidirectionnel entre le moniteur et l'ordinateur optimise les paramètres du moniteur. L'installation du moniteur s'effectue automatiquement. Vous pouvez toutefois personnaliser les paramètres d'installation si vous le souhaitez.
- En raison de la nature de la fabrication de cet appareil, il se peut qu'environ 1 pixel par million (1 ppm) soit plus lumineux ou plus sombre sur l'écran. Cela n'a aucune incidence sur les performances du produit.
- En raison de la nature même de l'écran, cet appareil ne peut être réglé que sur une seule résolution pour chaque taille d'écran afin de garantir une qualité d'image optimale. La définition d'une résolution autre que celle qui est spécifiée peut entraîner une dégradation de la qualité d'image. Pour éviter ce problème, il est conseillé de sélectionner la résolution optimale indiquée pour votre produit.
- Pour les spécifications détaillées de l'appareil, veuillez visiter le site Web de Samsung.
- Pour accéder aux informations sur l'étiquetage énergétique concernant ce produit sur la base de données EPREL, rendez-vous sur [https://eprel.ec.europa.eu/qr/\\*\\*\\*\\*\\*](https://eprel.ec.europa.eu/qr/*****).  
Les \*\*\*\*\* devant être remplacés par le numéro d'enregistrement du produit dans la base EPREL. Le numéro d'enregistrement figure sur l'étiquette énergétique de votre produit.

## Présélection des modes de temporisation

Le réglage de l'écran s'effectue automatiquement si un signal appartenant aux modes standard décrits ci-dessous est émis par l'ordinateur. Si le signal transmis par l'ordinateur est différent des modes de signal standard, il est possible que l'écran n'affiche aucune image alors que l'indicateur d'alimentation est allumé. Dans ce cas, modifiez les paramètres conformément au tableau suivant, en vous reportant au mode d'emploi de la carte graphique.

Résolution	Fréquence horizontale (kHz)	Fréquence verticale (Hz)	Horloge de pixel (MHz)	Polarité synchronisée (H/V)	Port		
					DP IN	DVI IN	HDMI IN
IBM, 720 x 400	31,469	70,087	28,322	-/+	0	0	0
MAC, 640 x 480	35,000	66,667	30,240	-/-	0	0	0
MAC, 832 x 624	49,726	74,551	57,284	-/-	0	0	0
MAC, 1152 x 870	68,681	75,062	100,000	-/-	0	0	0
VESA CVT, 3840 x 2160RB	110,500	49,977	442,000	+/-	0	-	-
VESA CVT, 3840 x 2160RB	133,313	59,997	533,250	+/-	0	-	-
VESA DMT, 640 x 480	31,469	59,940	25,175	-/-	0	0	0
VESA DMT, 640 x 480	37,861	72,809	31,500	-/-	0	0	0
VESA DMT, 640 x 480	37,500	75,000	31,500	-/-	0	0	0
VESA DMT, 800 x 600	37,879	60,317	40,000	+/+	0	0	0
VESA DMT, 800 x 600	48,077	72,188	50,000	+/+	0	0	0
VESA DMT, 800 x 600	46,875	75,000	49,500	+/+	0	0	0
VESA DMT, 1024 x 768	48,363	60,004	65,000	-/-	0	0	0
VESA DMT, 1024 x 768	56,476	70,069	75,000	-/-	0	0	0
VESA DMT, 1024 x 768	60,023	75,029	78,750	+/+	0	0	0
VESA DMT, 1152 x 864	67,500	75,000	108,000	+/+	0	0	0
VESA DMT, 1280 x 720	45,000	60,000	74,250	+/+	0	0	0
VESA DMT, 1280 x 800	49,702	59,810	83,500	-/+	0	0	0
VESA DMT, 1280 x 1024	63,981	60,020	108,000	+/+	0	0	0
VESA DMT, 1280 x 1024	79,976	75,025	135,000	+/+	0	0	0
VESA DMT, 1366 x 768	47,712	59,790	85,500	+/+	0	0	0
VESA DMT, 1440 x 900	55,935	59,887	106,500	-/+	0	0	0

Résolution	Fréquence horizontale (kHz)	Fréquence verticale (Hz)	Horloge de pixel (MHz)	Polarité synchronisée (H/V)	Port		
					DP IN	DVI IN	HDMI IN
VESA DMT, 1600 x 900RB	60,000	60,000	108,000	+/+	0	0	0
VESA DMT, 1680 x 1050	65,290	59,954	146,250	-/+	0	0	0
VESA DMT, 1920 x 1080	67,500	60,000	148,500	+/+	0	0	0
VESA DMT, 2560 x 1440RB	88,787	59,951	241,500	+/-	0	-	0
CTA-861, 720(1440) x 576i	15,625	50,000	27,000	-/-	-	0	0
CTA-861, 720(1440) x 480i	15,734	59,940	27,000	-/-	-	0	0
CTA-861, 720 x 576	31,250	50,000	27,000	-/-	0	0	0
CTA-861, 720 x 480	31,469	59,940	27,000	-/-	0	0	0
CTA-861, 1280 x 720	37,500	50,000	74,250	+/+	0	0	0
CTA-861, 1280 x 720	45,000	60,000	74,250	+/+	0	0	0
CTA-861, 1920 x 1080i	28,125	50,000	74,250	+/+	-	0	0
CTA-861, 1920 x 1080i	33,750	60,000	74,250	+/+	-	0	0
CTA-861, 1920 x 1080	27,000	24,000	74,250	+/+	-	0	0
CTA-861, 1920 x 1080	28,125	25,000	74,250	+/+	-	0	0
CTA-861, 1920 x 1080	33,750	30,000	74,250	+/+	-	0	0
CTA-861, 1920 x 1080	56,250	50,000	148,500	+/+	0	0	0
CTA-861, 1920 x 1080	67,500	60,000	148,500	+/+	0	0	0
CTA-861, 3840 x 2160	54,000	24,000	297,000	+/+	-	-	0
CTA-861, 3840 x 2160	56,250	25,000	297,000	+/+	-	-	0
CTA-861, 3840 x 2160	67,500	30,000	297,000	+/+	0	-	0
CTA-861, 3840 x 2160	112,500	50,000	594,000	+/+	0	-	0
CTA-861, 3840 x 2160	135,000	60,000	594,000	+/+	0	-	0
CTA-861, 4096 x 2160	54,000	24,000	297,000	+/+	-	-	0
CTA-861, 4096 x 2160	67,500	30,000	297,000	+/+	-	-	0
CTA-861, 4096 x 2160	112,500	50,000	594,000	+/+	-	-	0
CTA-861, 4096 x 2160	135,000	60,000	594,000	+/+	-	-	0



# Chapitre 09

## Annexe

### Prise en charge des frais de service (imputables aux clients)

 Même si une demande d'intervention est effectuée pendant la période de garantie, la visite d'un technicien peut vous être facturée dans les cas suivants :

#### Produit non défectueux

La demande porte sur le nettoyage du produit, un réglage, des explications, la réinstallation, etc.

- Des instructions sur l'utilisation du produit sont demandées à un technicien ou celui-ci procède simplement à des réglages d'options sans démonter le produit.
- Le défaut résulte de facteurs environnementaux externes (Internet, antenne, signal du réseau filaire, etc.)
- Le produit est réinstallé ou d'autres appareils ont été connectés après la première installation du produit.
- Le produit est réinstallé suite à un déplacement dans un autre endroit ou dans un autre bâtiment.
- Le client demande des instructions sur la manière d'utiliser un autre produit de l'entreprise.
- Le client demande des instructions sur la manière d'utiliser le réseau ou un autre programme de l'entreprise.
- Le client demande l'installation du logiciel et la configuration du produit.
- Le technicien de maintenance est chargé d'éliminer / de nettoyer la poussière ou d'autres matières étrangères à l'intérieur du produit.
- Le client demande une autre installation après l'achat d'un produit en ligne ou via le télé-achat.

### Domage provoqué par le client

Cas où le dommage du produit est provoqué par une mauvaise manipulation ou réparation imputable au client.

Si un dommage causé au produit est dû à l'un des facteurs suivants :

- Impact ou chute externe.
- Utilisation de matériaux ou d'un produit vendu séparément non recommandé(s) par Samsung.
- Réparation effectuée par une personne qui ne représente pas un prestataire de services externe ou un partenaire agréé par Samsung Electronics Co., Ltd.
- Refonte ou réparation du produit effectuée par le client.
- Utilisation d'une tension inappropriée ou de connexions électriques non autorisées.
- Précautions ou avertissements indiqués dans le manuel d'utilisation non suivis.

#### Autres cas

- La défaillance du produit résulte d'une catastrophe naturelle. (foudre, incendie, tremblement de terre, inondation, etc.)
- Tous les composants consommables sont épuisés. (batterie, encre, lumières fluorescentes, tête, vibreur, lampe, filtre, ruban, etc.)
-  Si le client demande une intervention alors que le produit ne présente aucun défaut, des frais de service pourront lui être facturés. Veuillez lire attentivement le manuel d'utilisation au préalable.

## Protection contre la rémanence d'image

### Qu'entend-on par rémanence d'image ?

En principe, le phénomène de rémanence d'image ne se produit pas lorsque l'écran fonctionne normalement. Un fonctionnement normal qualifie le changement continu du motif vidéo. Si l'écran affiche un motif fixe pendant une longue période, une légère différence de tension peut apparaître entre les électrodes dans les pixels qui contrôlent les cristaux liquides.

Une telle différence de tension augmente avec le temps et amincit les cristaux liquides. Lorsque cela se produit, il est possible qu'une image précédente reste affichée sur l'écran lors du changement de motif.

- ⊘ Ces informations servent de guide pour éviter la rémanence d'image. Afficher un écran fixe pendant une longue période peut provoquer une rémanence d'image. Ce problème n'est pas couvert par la garantie.

### Pratiques de prévention recommandées

Afficher un écran fixe pendant une longue période peut provoquer des rémanences d'image ou des taches. En cas de non utilisation du produit pendant une longue période, éteignez-le ou activez le mode économie d'énergie ou l'économiseur d'écran avec une image en mouvement.

- Changez les couleurs régulièrement.



- Évitez de combiner une couleur de texte et une couleur d'arrière-plan à luminosité contrastée.
- ✎ Évitez d'utiliser des couleurs à luminosité contrastée (noir et blanc; gris et noir).



---

## Licence



Dolby, Dolby Atmos, Dolby Audio and the double-D symbol are registered trademarks of Dolby Laboratories Licensing Corporation. Manufactured under license from Dolby Laboratories. Confidential unpublished works. Copyright © 2012-2021 Dolby Laboratories. All rights reserved.



The terms HDMI and HDMI High-Definition Multimedia Interface, and the HDMI Logo are trademarks or registered trademarks of HDMI Licensing Administrator, Inc. in the United States and other countries.

---

Avis concernant les Licences libres

En cas d'utilisation d'un logiciel open source, des Open Source Licences (Licences libres) sont disponibles dans le menu du produit.

Pour plus d'informations sur la mention de licence Open Source, contactez Samsung Open Source (<http://opensource.samsung.com>)

---



CE PRODUIT EST VENDU AVEC UNE LICENCE LIMITÉE ET NE PEUT ÊTRE UTILISÉ QU'EN RELATION AVEC UN CONTENU HEVC SATISFAISANT AUX TROIS CONDITIONS SUIVANTES: (1) CONTENU HEVC RÉSERVÉ À UNE UTILISATION PERSONNELLE; (2) CONTENU HEVC NON OFFERT À LA VENTE; ET (3) CONTENU HEVC CRÉÉ PAR LE PROPRIÉTAIRE DU PRODUIT.

CE PRODUIT NE PEUT PAS ÊTRE UTILISÉ EN RELATION AVEC UN CONTENU ENCODÉ HEVC CRÉÉ PAR UNE TIERCE PARTIE, QUE L'UTILISATEUR A COMMANDÉ OU ACHETÉ AUPRÈS D'UNE TIERCE PARTIE, À MOINS QU'UN VENDEUR TITULAIRE D'UNE LICENCE SUR LE CONTENU AIT ACCORDÉ SÉPARÉMENT LES DROITS D'UTILISATION DU PRODUIT AVEC CE CONTENU À L'UTILISATEUR.

VOTRE UTILISATION DE CE PRODUIT EN RELATION AVEC UN CONTENU ENCODÉ HEVC EST CONSIDÉRÉE COMME UNE ACCEPTATION DE L'AUTORITÉ LIMITÉE D'UTILISATION TEL QU'INDIQUÉ CI-DESSUS.

---